



# ALPRIDE E2 AIRBAG SYSTEM

---

**USER MANUAL**

[www.alpride.com](http://www.alpride.com)

# SUMMARY OF LED STATUSES

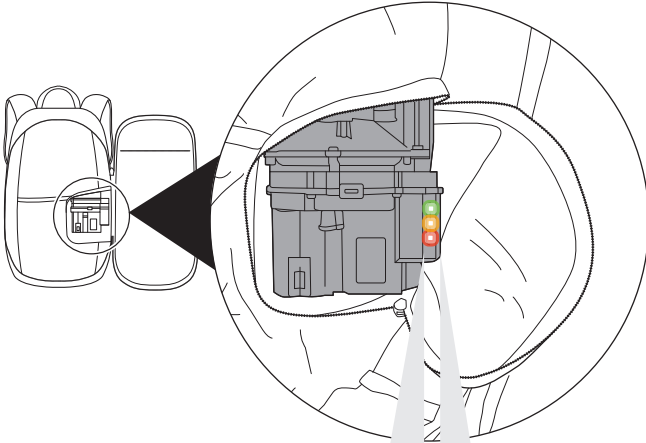

1  / 10s ✓ > 6h

4  / s ✓ < 6h

4  / s  

 + 4  / s 



1  / 10s ✓ > 6h

1  / 10s ✓ < 6h

1  / 10s  





## CONTENTS

---

ENGLISH	3
DEUTSCH	15
FRANÇAIS	27
ITALIANO	39
SVENSKA	51
ČEŠKY	63
DUTCH	75

# ALPRIDE E2 AIRBAG system

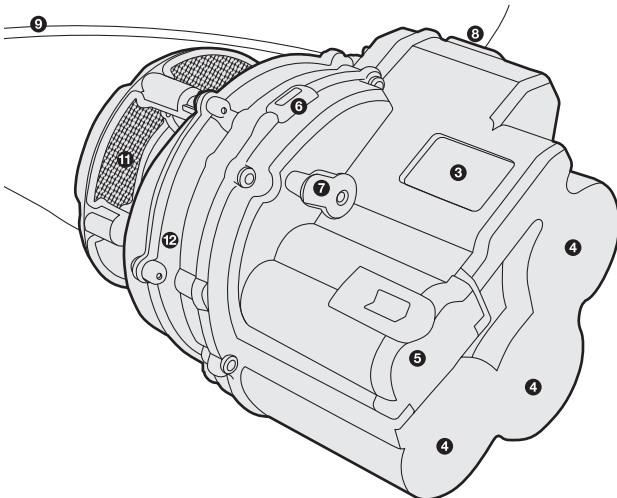
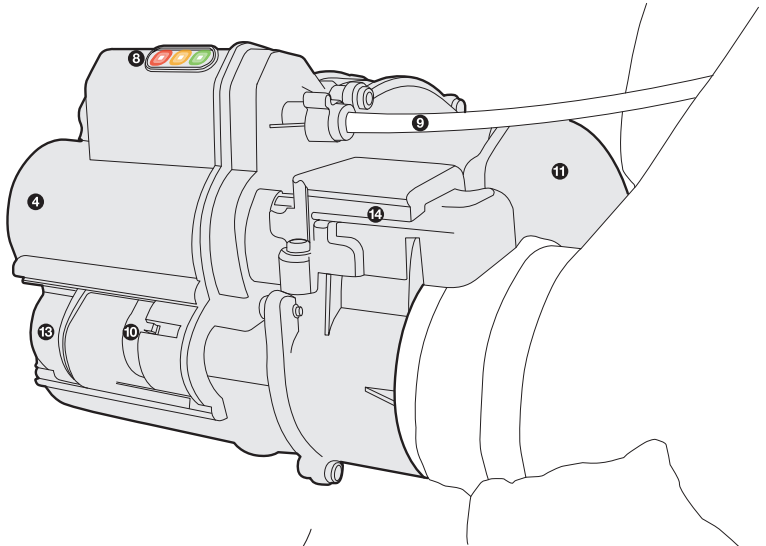
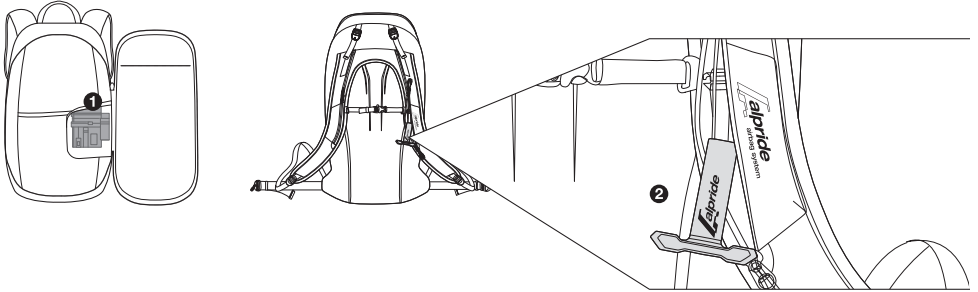

## LEGEND

- ❶ Airbag Compartment
- ❷ Trigger
- ❸ LCD display (see section 6)
- ❹ Super capacitors
- ❺ 2x AA Battery compartment (batteries not included)
- ❻ USB-C Port (cable included)
- ❼ ON/OFF switch
- ❽ 3x LED (see section 5)
- ❾ Trigger cable
- ❿ Deflation knob
- ⓫ Air inlet
- ⓬ Compressor case and wheel
- ⓭ Deflation button cover
- ⓮ Pressure relief valve (see section 7)

## 1 INTRODUCTION

Congratulations on your purchase of the ALPRIDE E2 AIRBAG system.

This manual provides you with information about the function and use of the ALPRIDE E2 AIRBAG system. It applies to every out of bounds snow sport enthusiast.

Please read this manual carefully before you use the device. Pay special attention to the warning notices and strictly adhere to the information within the user manual. In order to be able to easily consult this user manual we suggest that you keep it in a convenient location.

The ALPRIDE E2 AIRBAG system is an emergency equipment, which under certain conditions can prevent a total burial if activated. It cannot prevent the release of an avalanche. An element of deadly risk remains even if the user doesn't get buried. Every avalanche is absolutely life threatening regardless of any equipment. Therefore the ALPRIDE E2 AIRBAG system should not encourage you to take greater risks.

In the event of an avalanche, the user must tug on the trigger handle in order to activate the inflation: this inflates the 162 litres avalanche airbag within 3 seconds.

The ALPRIDE E2 AIRBAG system concept is based on the physical principle of inverse segregation. This is a phenomenon whereby, given a uniformly moving mass of particles, the smaller particles sink downwards and the larger ones float to the surface. The inflated airbag increases the victim's volume and greatly amplifies this inverse segregation effect. The avalanche backpack helps prevent total burial in the snow. The airbag's shape protects the back and the head of the user. Moreover, the rounded shape gives optimal float efficiency on the avalanche and the bright airbag color helps rapid localization.

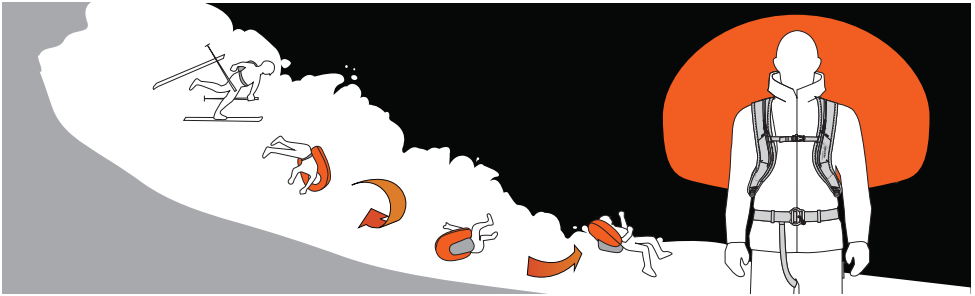

The ALPRIDE E2 AIRBAG system is certified by TÜV Süd (Daimlerstr. 11, 85748 Garching bei München, Germany.) to meet the requirements of the EU regulation (EU 2016 / 425).

## 2 WARNING & APPROPRIATE USE

- All safety equipment has its limits. carefully read and follow all the instructions.
- The intended and reasonably foreseeable use of this backpack is solely: skiing, snowboarding, snowshoeing. it cannot be used in water.
- Do not submerge the system in water.
- The ALPRIDE E2 AIRBAG system cannot prevent avalanches from occurring.
- Avalanches are life-threatening, no matter what equipment is deployed.
- Users must not take more risks simply because they are wearing a ALPRIDE E2 AIRBAG system.
- Use of a avalanche backpack is no guarantee that total burial in snow will not occur.
- The ALPRIDE E2 AIRBAG system requires careful handling and proper inspection before each use.
- When packing the airbags make sure that nothing can tear or damage the airbag, inflator system and its fabric cover. also make sure that the airbag can open up freely.
- Fold the airbag according to the instructions. improper folding inhibits the opening of the airbag, can lead to malfunctioning and can damage the backpack.
- Alpride sa cannot be held responsible for injuries caused by an avalanche involving its ALPRIDE E2 AIRBAG system.
- Hazard is best avoided by avoiding hazardous situations.
- Keep children away from the ALPRIDE E2 AIRBAG system.
- Be careful not to endanger other people when practicing the activation of the air-bag.
- In order to avoid an unwanted or inadvertent activation where other people could be harmed by such an accidental activation, it is recommended that you stow the trigger handle in the shoulder strap sleeve with the covered zipper, especially on chairlifts, in gondolas, in or around a helicopter, the bus, train, automobile, etc.
- the ALPRIDE E2 AIRBAG system does not replace conventional avalanche rescue equipment: transceivers, shovels and probes should always be taken on off-piste tours.
- the ALPRIDE E2 AIRBAG system has to stay clean all time. in case of a spoiled inflator system, the function of the airbag system is not granted.
- do not use the alpride E2 with unauthorized carrying systems (backpack, vest, etc.).

- the ALPRIDE E2 AIRBAG system is on or off, it has no influence on avalanche beacons. when it is inflating it could interfere with beacons. avalanche beacons are very sensitive to electrical and magnetic influences. to mitigate any interference, carry the beacon on the front side of your body to increase the distance between the alpride E2 compressor and the beacon.
- this appliance can be used by children aged from 8 years and above and persons with reduced physical, sensory or mental capabilities or lack of experience and knowledge if they have been given supervision or instruction concerning use of the appliance in a safe way and understand the hazards involved.
- children shall not play with the appliance.
- cleaning and user maintenance shall not be made by children without supervision.

### 3 DELIVERY

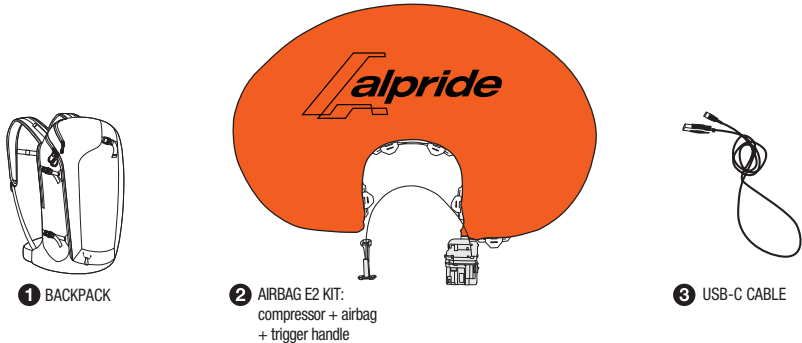

### 4 ALPRIDE E2 SUPERCAP

#### SUPERCAPACITORS

The E2 Avalanche Airbag System is the first avalanche airbag that does not use lithium-ion or lithium polymer batteries to fuel the compressor's electric motor.

The E2 System uses its SuperCapacitors to store energy in the form of an electrostatic field. Unlike traditional batteries, there is no need to create a chemical reaction to generate energy, allowing the E2 System to release its power faster.

The E2's SuperCapacitors offer several advantages over batteries. They are not sensitive to changes in temperature, delivering the same performance at -30 degrees C and +50 degrees C. This saves weight because, unlike batteries, there is no need to boost the SuperCapacitors to guarantee outstanding performance at low temperatures.

While batteries tend to wear out after repeated charges, the SuperCapacitors stay strong. They are guaranteed for 500,000 charging cycles with a nearly infinite lifespan, clearly superior to the 3- to 5-year lifespan of the average battery. What's more, the SuperCapacitors are considered passive electronic elements, like capacitors for example, so there are no restrictions to travel, shipping or storage. This is a major advantage over traditional batteries and compressed gas cartridge systems.

#### THE RADIAL COMPRESSOR

The E2 System uses a radial compressor, similar to turbo compressors found in cars. This design allows for high-speed air flow and inflation pressure equal to compressed air cartridge avalanche airbag systems.

#### AA BATTERIES

The E2 SuperCap System uses two AA batteries for two primary purposes:

- 1- to recharge the SuperCapacitors
- 2- to guarantee that the SuperCapacitors keep their full power, compensating for their slow loss of charge and ensuring several months of autonomy (see the section on autonomy).

**NOTE:** Only alkaline or lithium (AA batteries) should be used (for quick recharging at very low temperatures).

Use brand new, premium quality Alkaline AA / LR6 batteries.

Do not use AA zinc carbon batteries and NiCd or NiMH accumulators (rechargeable). These are often not strong enough to sufficiently charge the SuperCapacitors.

Depending on the AA batteries technology, recharge and autonomy can vary:

- Alkaline batteries:
  - are capable of 1 recharge OR 3 months autonomy of normal use (1.5 month if constantly on).
  - it is strongly recommended to change the batteries after 1 recharge of the system (after inflation).
- Lithium batteries:
  - are capable of 3 recharge OR 5 months autonomy of normal use (3 months if constantly on).
  - it is strongly recommended to change the batteries after 3 recharges of the system (after inflation).

## USB-C PORT

The USB-C port (5V – 3A) makes it possible to recharge the SuperCapacitors using the USB-C cable provided.

Charging can be completed with a standard USB-C charger (not included), like those used for cell phones. Recharging the SuperCapacitors with the USB-C cable takes priority over recharging via the 2 AA batteries.

The SuperCapacitors can be recharged with the USB-C cable even in the absence of the AA batteries.

## 5 ON / OFF AND AUTO-TEST

To turn on the E2 System, use the ON / OFF switch. This safety switch prevents undesired activation inside the bag. Pull the switch up, turn it clockwise and hold for 2 seconds.

Each time it is turned on, the E2 System conducts an auto-test to verify that the motor, SuperCapacitors and electronics are functioning properly.

During this self-test, the 3 LEDs light up chronologically to check that the LEDs are functioning. Simultaneously, the LCD display blinks to check that the LCD display is working properly and all icons are visible.

➊ During this auto-test, the motor completes a first rotation at low speed, switching on the green LED.

➋ If the auto-test is successfully completed, the motor rotates a second time and the green / orange LED will blink  
>The system is ready for use.

➌ If the auto-test detects a malfunction, the motor will rotate 4x and the red LED will remain on. There is a problem in the system and it is not operational.

➍ If the system detects a malfunction and it is charging, the red LED will remain on and the orange LED will blink rapidly.

If there is a failure during the self-test, the following icon will be displayed on the LCD: (X)

To turn the system OFF, pull the switch and turn it clockwise (same procedure as for turning ON). The motor will rotate 1 x and the red LED will turn on and off again to indicate that the system has shut down.

**NOTE:** The LED blinking speed indicates that the system is either charging (4 x per second) or in standard ON mode (1 x every 10 seconds).

## TERRAIN USE AND LED STATUSES

To use the E2 System on terrain, you will need to:

1- Turn ON the E2 System (see section 5)

2- Verify that the auto-test is okay (see section 5)

➊ If the green LED blinks, the system is operational with at least six hours of autonomy

➋ If the orange LED blinks, the system is operational with less than six hours of autonomy.

➌ If the red LED blinks, the system cannot guarantee 100% inflation (but it will still attempt to inflate the airbag as much as possible).

➍ If the red LED remains on, the system is defective and should not be used.

**NOTE:** The LED blinking speed indicates that the system is either charging (4 x per second) or in standard ON mode (1 x every 10 seconds).

To activate the airbag inflation, pull hard (between 5 to 10 kg) on the activation trigger.

## 6 LCD DISPLAY

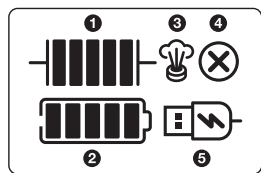

➊ SuperCapacitor charge level

➋ AA battery power level: if the batteries are missing or completely empty, the icon blinks to indicate that batteries need to be changed or installed.

➌ Displays when the pressure relief valve is triggered

➍ Displays if the self-test is not functioning

➎ Displays when the USB-C cable is connected and powered

## 7 PRESSURE RELIEF VALVE

The pressure relief valve is a solenoid-type electric valve and is activated 3 minutes after the end of inflation for a maximum of 10 minutes or less depending on the residual energy in the batteries or SuperCapacitors. It will then close automatically.

As soon as the valve is activated, the following icon appears on the LCD display: (hand icon)

The purpose of this valve is to reduce the stress on the seams and fabric of the airbag, ensuring a longer lifespan inflation after inflation.

The pressure relief valve also allows passive and partial deflation of the airbag by reducing its pressure but does not allow complete deflation of the airbag.

The operation of the pressure relief valve is controlled 3x during each self-test and can be clearly heard from the characteristic ticking noise (like a Swiss watch!)

## 8 AIRBAG INFLATION

In the event of an avalanche, pull hard (between 5 to 10 kg) on the activation trigger. The airbag will inflate in 3-4 seconds.

The compressor will operate for 5 seconds and then stop.

The airbag will remain inflated for a minimum of three minutes, then the pressure relief valve will be activated, and a passive and partial deflation of the airbag will take place.

Once inflation is complete, the SuperCapacitors will automatically recharge thanks to the two AA batteries if installed (see section 4)

**NOTE:** In compliance with the EN 16716 standard "Certification of Avalanche Airbags", the airbag must remain inflated for a minimum of three minutes. An avalanche airbag is not a life vest; therefore, it is normal that it does not remain inflated at full pressure for more than three minutes.

### HANDLING DURING AVALANCHE INCIDENT

In the event of an avalanche, always try to reach a place of safety or escape from the path of the snowslip. If on them, try also to remove your skis or snowboard, as these have an anchoring effect in an avalanche. Once the avalanche appears to be losing momentum, close your mouth and hold your arms in front of your face to create a life-saving air pocket. Once the avalanche has stopped moving and you can extract yourself, do not remove the airbag and help others. Only remove when you are confident there is no more risk of a second avalanche.

## 9 CHARGE AND STATUS OF THE SYSTEM

### RECHARGING THE SUPERCAPACITORS

There are two ways to recharge the SuperCapacitors:

1- Insert the two AA batteries (not included). The SuperCapacitors will be automatically recharged once the batteries are in place. Depending on the type of batteries and the temperature, charging takes 40-80 minutes.

2- Use the USB-C port and the standard USB-C cable (provided). The USB-C port can be connected to a standard charger (not included), like those used for cell phones, or to a standard power bank. Depending on the type of charger or power bank, charging takes 20-40 minutes.

The charging status is indicated by the rapid blinking of the LEDs (4 x per second).

The level of charge is indicated by the LED colour.

 Red: low charge – the charge level cannot guarantee full inflation of the airbag (but it will still attempt to inflate the airbag as much as possible)

 Orange: medium charge – the charge level guarantees 100 % inflation of the airbag but with less than six hours of autonomy.

 Green: charging is complete – the LED blinks slowly (1 x every 10 seconds).



#### NOTE:



- Before the first use, charge the system with the USB-C port. After prolonged storage without batteries (e.g., over the summer or a new system), charging the SuperCapacitors will take longer than after inflation. After inflation there is still energy in the SuperCapacitors, but after prolonged storage without batteries, the SuperCapacitors will be completely empty.
- Charging with the USB-C cable takes priority over the batteries. If the batteries are in place and the cable is connected, charging will be carried out via the cable without draining the batteries.
- Charging is also possible without batteries using the USB-C cable.
- If the system is charging in OFF mode, The LED will blink but the system will remain in OFF.
- The system recharges automatically. If the airbag is inflated, the system will begin to recharge on the batteries or the USB-C port immediately.
- 2 AA batteries allow for 1-2 recharging cycles of the SuperCapacitors (depending on the quality of the batteries used and the charging temperature).



**WARNING:** Do not leave the USB-C cable connected while using the E2 System in the terrain. After charging is complete, remove the USB-C cable.



### SUMMARY OF LED STATUSES





 **1**  /10s Green LED blinking slowly (1 x per 10 seconds)  
-> The E2 System is charged (> 6h).



 **4**  /s Orange LED blinking rapidly  
-> The E2 System is charging and operational with less than six hours of autonomy.



 **4**  /s Red LED blinking rapidly -> The E2 System is charging and not operational; the charge level cannot guarantee full inflation of the airbag.



 **+** Red LED is permanently on and the orange LED is blinking rapidly ->  The E2 System is defective because the auto-test has detected a malfunction; the system is charging but it is not operational.



 **4**  /s Orange LED blinking rapidly -> The E2 System is charging and not operational; the charge level cannot guarantee full inflation of the airbag.



 **1**  /10s Green LED blinking slowly (1 x per 10 seconds)  
-> The E2 System is charged (> 6h).

 **1**  /10s Orange LED blinking rapidly  
-> The E2 System is operational with less than six hours of autonomy.

 **1**  /10s Red LED blinking rapidly -> The E2 System is not operational; the charge level cannot guarantee full inflation of the airbag.

 **+** Red LED is permanently on ->  The E2 System is defective because the auto-test has detected a malfunction; the system is not operational.



## AUTONOMY OF THE E2 SYSTEM

The system's autonomy depends on the quality and energy of the AA batteries and the frequency and duration of use in ON or OFF mode. The times listed below assume the use of high-quality alkaline batteries:

- Approx. 2-3 months of autonomy with two new AA alkaline batteries not including recharge of the SuperCapacitors (new batteries inserted after recharging the SuperCapacitors)
- The system can be used without additional AA batteries. However we strongly suggest to always use it with the batteries to ensure extended autonomy.

### NOTE:

- If the system is charged with the USB-C and used without batteries, it will only have a maximum autonomy of 12 to 24 hours, which is perfectly normal because the AA batteries ensure the autonomy of the E2.

## 10 DEFLATING AND RE-FOLDING THE AIRBAG

The airbag should be deflated using the airbag's draining knob. Lift the safety cover of the deflation button and press the button to deflate the airbag. Once the airbag is deflated, the springs on the safety cover automatically close it.

To fold the airbag, see the folding scheme.

**WARNING:** The deflation button is equipped with an orange indicator to ensure that the deflation button has returned to the upper position and could keep the check valve open. In this case, check that snow or ice is not blocking the deflation button in the pressed position.

If the orange indicator is visible, this means that the deflation button has not returned to the initial position and could keep the check valve open. In this case, check that snow or ice is not blocking the deflation button in the pressed position.

**Do not use the E2 if the deflation button is jammed (orange indicator visible).**

**After each deflation, check that the orange indicator is not visible.**

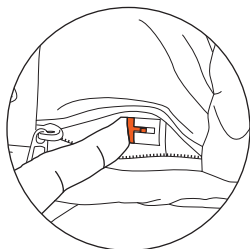
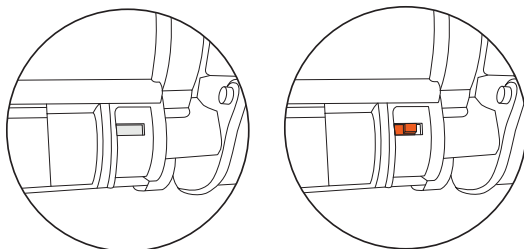

- 1** Deflate the airbag by pressing the deflation button

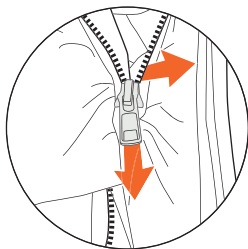

- 2** If necessary, separate the slider from the zipper by pulling the slider down and the other half of the zipper to the side.

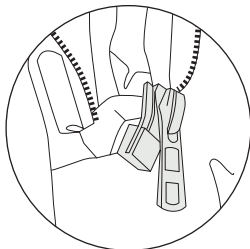
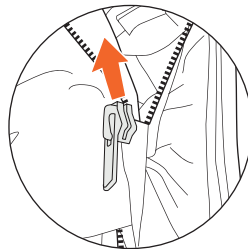

- 3** Bring the slider to the beginning of the zipper

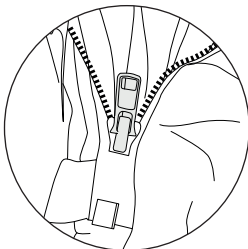

- 4** Assemble the two parts of the zipper

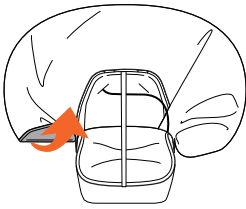

5

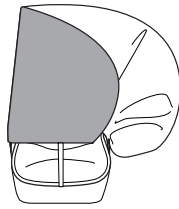

6

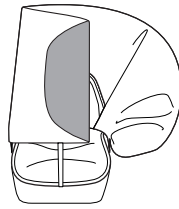

7

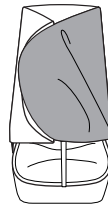

8

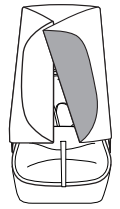

9

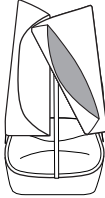

10



11

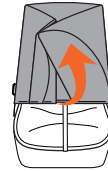

12

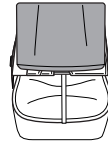

13

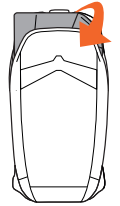

14

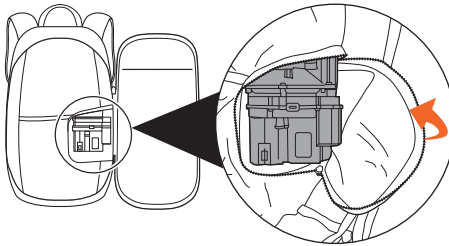

15



16 Folding complete

## IMPORTANT NOTES

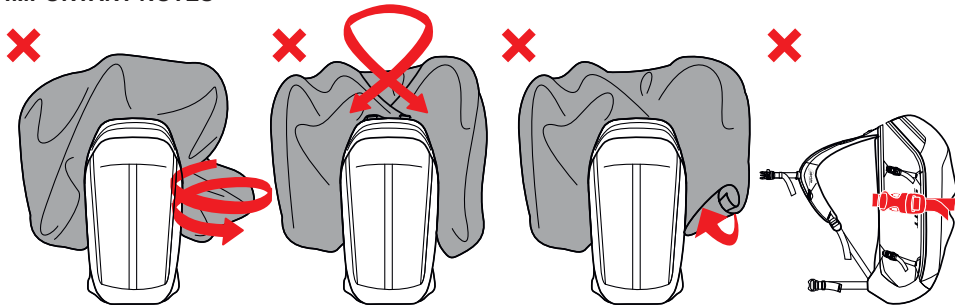

**WARNING:** DO NOT TWIST THE AIRBAG, DO NOT CROSS THE HOOKS, DO NOT ROLL THE AIRBAG, DO NOT BLOCK THE AIRBAG.

**WARNING:** The compressor compartment must remain closed to prevent objects from being sucked into the compressor and blocking inflation of the airbag.

## 11 CORRECT ATTACHMENT & SETTING

Put the backpack on and adjust shoulder straps to fit your body. Always fasten hipbelt, chest and leg loop and fit them according to your body. The ALPRIDE E2 AIRBAG system will only be of use to you if the backpack stays on your body

during an emergency! Most of the weight of the pack should be resting on your hips rather than being carried by your shoulders.

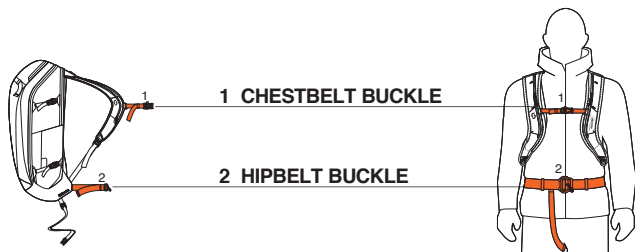

### 1 CHESTBELT BUCKLE

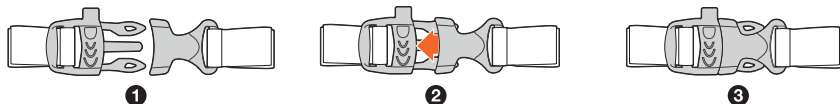

### 2 HIPBELT BUCKLE

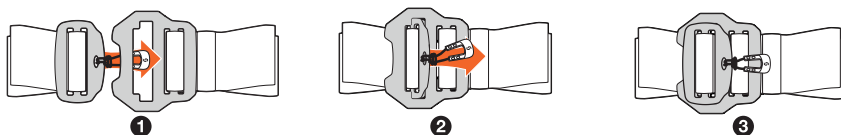

SCOTT Sports SA shall not be liable for any damages and losses due to incorrect set up, incorrect fitting or incorrect adjustments.

## HOW TO ADJUST THE TRIGGER HANDLE

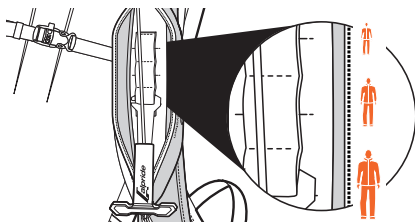

**1** Adjust the height of the trigger handle on the shoulder strap. There are three different settings. The trigger handle should ideally be at chest height.

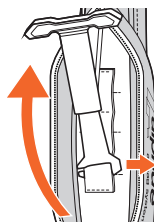

**2** Turn up the trigger handle to change the height position.

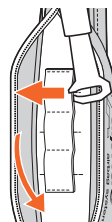

**3** Then slide the trigger handle out of the webbing loop according and slide it back in the correct height.

## 12 INSTRUCTIONS

### REGULAR CHECKS

Your ALPRIDE avalanche backpack requires no maintenance but the following points have to be observed:

1- Deploy the airbag before the new season starts or at least once a year or after the backpack has been exposed to moisture / wet weather. Check its condition, allow it to dry and fold it back together again.

2- Pack the airbag away only when it is completely dry.

3- Prior to every tour, check all the points described in this user manual and inspect the condition of the system's safety straps and fastenings.

Practice deploying the airbag so you have a feel for the amount of force you need to apply. In the event of a real avalanche, you will then be able to deploy it correctly and intuitively.

## 13 MAINTENANCE

### POST-AVALANCHE CHECK

Every use of the ALPRIDE E2 AIRBAG system can negatively affect the material. Often the damage is not visible with the naked eye. After a use in an avalanche, contact ALPRIDE.

ALPRIDE E2 AIRBAG system for further inspection.

If you are unable to send the ALPRIDE E2 AIRBAG system, then following points are recommended to check:

- Check the airbags visually for punctures.
- Check the airbag fastening straps for tears.
- Check the shoulder, waist and chest straps as well as the seams for tears.
- Check all buckles (adjustment buckles at the shoulder straps, waist and chest strap).
- Check buckles as well as leg straps for tears and deformation.

### HOW TO REMOVE THE DETACHABLE AIRBAG SYSTEM

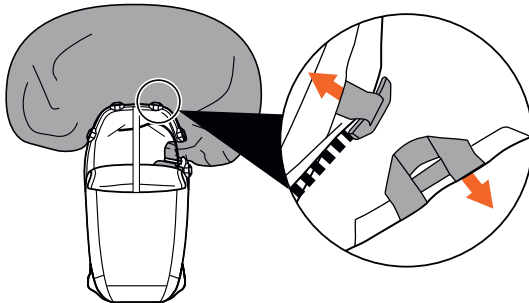

- 1 Turn off the system, open the zipper on the airbag and unhook the 5 hooks.

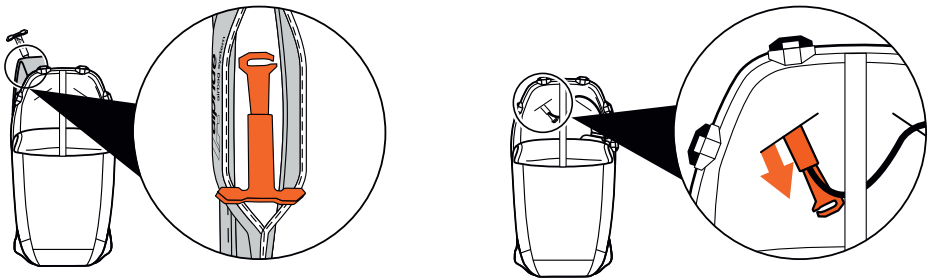

- 2 Open the backpack and the strap pocket. Detach the trigger handle. Remove the trigger handle through the opening between the shoulder strap and the airbag compartment.

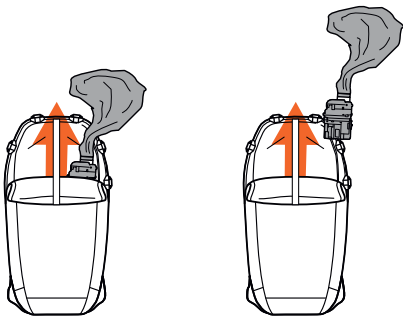

- ③ Remove the compressor through the side of the airbag compartment

## HOW TO INSTALL THE REMOVABLE AIRBAG SYSTEM

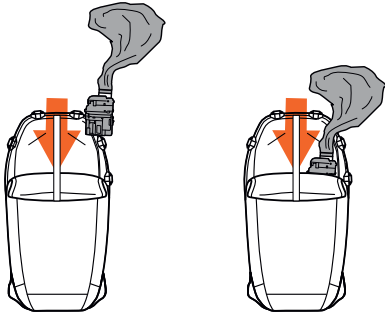

- ① Insert the compressor through the side of the airbag compartment

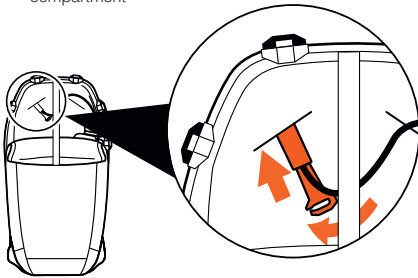

- ② Run the cable under the compression strap, Pass the trigger handle through the hole between the shoulder strap and the airbag pocket, attach the trigger handle. Close the shoulder strap pocket and close the zip.

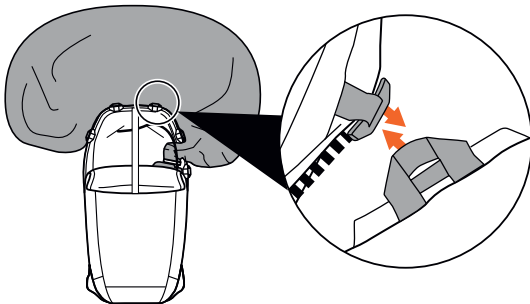
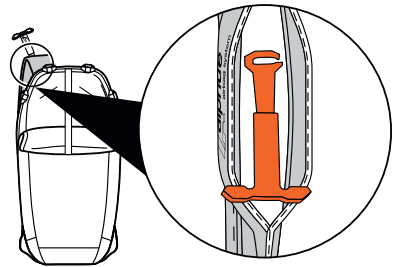

- ③ Attach the 5x hooks, fold the airbag, close the zip.

## STORAGE, CLEANING & SERVICE LIFE

### STORAGE

Store your ALPRIDE E2 AIRBAG system in a cool, dry environment. For safety reasons, keep the backpack out of the reach of children. Alpride SA shall not be liable for any damages and losses due to improper storage.

### CLEANING

Use only water (no cleaning products!) to clean the backpack. Ensure that the entire product is dry before using it again to avoid the risk of icing. In case of a dirty inflator, the inflator system must be cleaned properly with a damp soft microfiber towel. Alpride SA shall not be liable for any damages and losses due to improper cleaning.

### DISPOSAL



The product must not be disposed in the household waste. Do not mechanically disrupt or incinerate the product. This may lead to potential hazards.

#### Electrical appliance:

- Never dispose of electrical appliance in your household waste.
- Return electrical appliance using the recycling facilities provided.
- Contact your local refuse disposal authority for more details.

#### AA/LR6 1.5 V Batteries:

- Never dispose of batteries in your household waste.
- They may contain toxic heavy metals and are subject to hazardous waste regulations.
- The chemical symbols of the heavy metals are: Cd = cadmium, Hg = mercury, Pb = lead.
- Only dispose of batteries when they are fully discharged.
- Before disposing of the appliance it is essential to first remove the batteries.
- Return batteries using the recycling facilities provided.
- Contact your local refuse disposal authority for more details.

#### SERVICE LIFE

The product has a limited life time and should be replaced in case of signs of mechanical wear. It is recommended to regularly control your gear and to replace it at least every five years after first use. The functioning could be reduced due to mechanical wear or improper use. Dispose of the product if you notice any damage. The ALPRIDE E2 AIRBAG system is designed to withstand 50 inflations.

## 14 TRANSPORT & TRAVEL

The ALPRIDE E2 AIRBAG system is using only 2 AA battery. The ALPRIDE E2 AIRBAG system has no Li-Ion / Li-Po battery, no gas cartridges under pressure and no pyrotechnic trigger.

The ALPRIDE E2 AIRBAG system has no restrictions for travelling and shall not be considered as Dangerous Good in the meaning of the Dangerous Goods Regulations.

Even there are absolutely no restrictions for travelling with the ALPRIDE E2 AIRBAG system, to avoid any misunderstanding with airport security agents, we recommend to announce to the airlines that you are travelling with an electrical avalanche airbag WITHOUT battery. The ALPRIDE E2 AIRBAG system has a pressure relief valve system.

## 15 TROUBLE SHOOTING

MALFUNCTION	TROUBLE SHOOTING
The airbag doesn't inflate when pulling trigger?	1- Is the E2 On? ->Check LED 2- Are the supercapacitors charged enough (LED orange or green)? 3- Is the autotest ok? ->Check LED
The autotest doesn't work?	The supercapacitors are not charged enough to run the motor? ->Wait for orange or green LED
The autotest is KO ->Check LED	Check that ice or snow is not blocking the compressor wheel, dry the system completely before further use.
Airbag does not inflate fully?	There might be any of the following reasons for the malfunction: 1- If the airbag is rolled instead of properly folded 2- Because there is a webbing or something covering and restraining the zipper 3- The deflating knob is blocked in deflating position and prevent the non-return valve to close properly
The system does not charge from the AA batteries?	Make sure you are using brand new, premium quality alkaline or lithium AA / LR6 batteries. Do not use AA zinc carbon batteries and NiCd or NiMH accumulators (rechargeable).

## 16/ ADDITIONAL INFORMATION

PRODUCT DESCRIPTION	SPECIFICATIONS
Type: ALPRIDE E2 AIRBAG system backpacks Operating Temperature: - 30°C / + 40°C IP65 conform controller Patent No: EP3202462	Weight of complete E2 SuperCap kit (without batteries): 1 140 g +/- 10 g Airbag balloon volume : 162 liters Total volume of the complete airbag kit in backpack: 1,8 litres USB-C: 5 V – 3A DC Batteries: 2 batteries AA / R6 / UM3 1.5 V Alkaline or Lithium Certification: CE according to EN 16716 standards set by TÜV Süd GmbH Model: ALPRIDE E2

### SERVICE CENTER

The ALPRIDE E2 AIRBAG system customer service center for the different countries are listed under our website: [www.alpride.com](http://www.alpride.com)

## 17/ E2 ELECTRONIC PROXIMITY INTERFERENCES AND TRANSCEIVER

- The E2 electronic proximity interferences are equivalent as any other electronic system, cell phone, camera, GPS, smart watch etc...please check your transceiver user manual for proximity electronic interferences.

- The E2 is meeting all the CE/FCC norm and LED signal, or any other interferences are far from the transceiver signal norm (tested and certified in laboratory). The E2 don't broadcast at 457 KHz (transceiver signal) and will never interfere or disturb a transceiver signal in SEND or SEARCH mode.

- Proximity interferences for a transceiver in "SEARCH" mode, in certain conditions, are still possible closer than 30-20 cm from beacon (as any electronic device) but the transceiver should not hold the proximity interference as a ghost signal, or only during few seconds, not as permanent additional buried subject (holding time depends on transceiver type).

## 18/ SALES & HOMOLOGATION

### SALES

Responsible for the development and commercialization in the EU and worldwide is:

ALPRIDE SA, Chemin des Chômeurs 2, 2523 Lignières, Switzerland







All information related to importers is available at [www.alpride.com](http://www.alpride.com)

### HOMOLOGATION

All declarations of conformity are available at [www.alpride.com](http://www.alpride.com). Tested by TÜV Süd Product Service GmbH, Daimlerstr. 11, 85748 Garching bei München, Germany. Prüfstellennummer 0123. Certified according to: EN 16716: 2017

The Alpride avalanche backpacks comply with the provisions and safety requirements of the European Standard EN 16716: 2017 for Mountaineering equipment – Avalanche airbag systems – Safety requirements and test methods. All homologated backpacks are labelled with corresponding seals indicating they have passed the official tests. They are affixed in plain sight and may not be removed.

### The labels contain the following

XXXXXX	Name of the model of the product.
	Warning ! The end user should carefully read the instruction before using the product (PPE).
 XXXX-XX / XXXXXX	Manufacturing date : Year-Month / Individual serial number.
	The CE marking ensures compliance with the essential requirements of Regulation EU 2016 / 425.
	Eurasian Conformity Mark.
EN16716:2017	Reference for Personal Protective Equipment that is in compliance with the European harmonized technical standard used in the design and CE certification.
	This device complies with part 15 of the FCC Rules. Operation is subject to the following two conditions: (1) This device may not cause harmful interference, and (2) this device must accept any interference received, including interference that may cause undesired operation.
	UKCA Certification.
	The EU declaration of conformity can be accessed on <a href="http://www.alpride.com">www.alpride.com</a>

[WWW.ALPRIDE.COM](http://WWW.ALPRIDE.COM)

ALPRIDE SA 2022. All rights reserved. Rev. 02 of 03. 2022. The information contained in this manual is in various languages but only the English version will be relevant in case of conflict.

# ALPRIDE E2 AIRBAG system

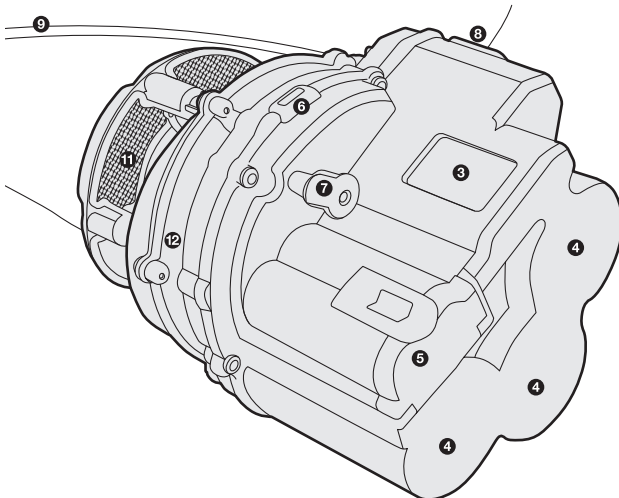
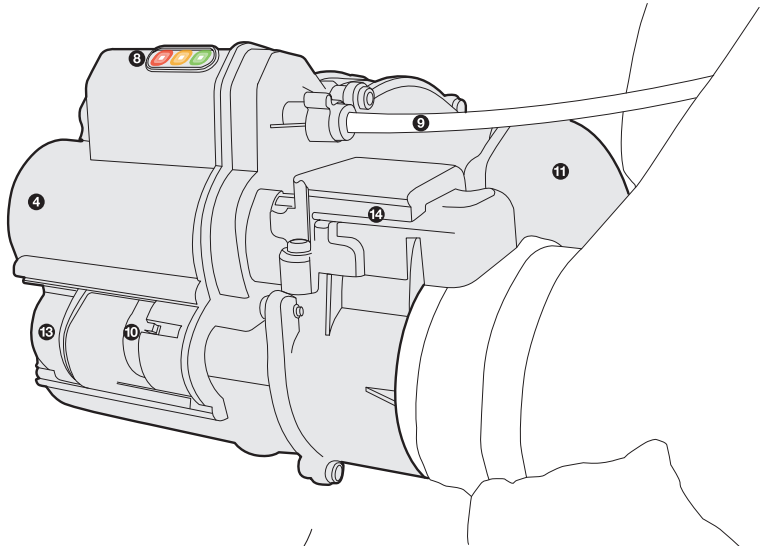
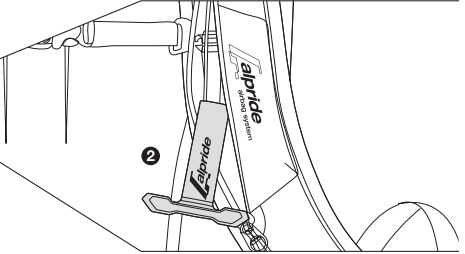
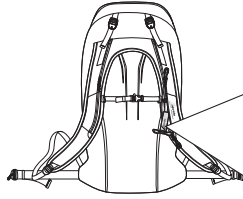
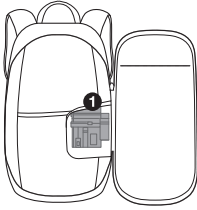

## LEGENDE

- 1 Airbag-Fach
- 2 Auslöser
- 3 LCD-Display (siehe Abschnitt 6)
- 4 Superkondensatoren
- 5 Batteriefach für 2 AA-Batterien (nicht im Lieferumfang enthalten)
- 6 USB-C-Anschluss (Kabel wird mitgeliefert)
- 7 EIN- / AUS-Schalter
- 8 3 x LEDs (siehe Abschnitt 5)
- 9 Auslösekabel
- 10 Ablassknopf
- 11 Lufteinlass
- 12 Kompressorgehäuse und -rad
- 13 Deckel Entleerungsknopf
- 14 Überdruckventil (siehe Abschnitt 7)



## 1 EINLEITUNG

Vielen Dank, dass Sie sich für den Kauf des ALPRIDE E2 AIRBAG Systems entschieden haben.

In diesem Benutzerhandbuch finden Sie Informationen über die Funktionsweise und Anwendung des ALPRIDE E2 AIRBAG Systems. Es richtet sich an alle Schneesport-begeisterten, die über Grenzen hinausgehen.

Bitte lesen Sie dieses Benutzerhandbuch vor der Anwendung des Systems sorgfältig durch. Dabei sollten insbesondere die Warnhinweise beachtet werden und alle Informationen im Benutzerhandbuch müssen streng eingehalten werden. Um bei Bedarf schnell in diesem Benutzerhandbuch nachschlagen zu können, sollte es griffbereit aufbewahrt werden.

Das ALPRIDE E2 AIRBAG System ist Teil der Sicherheits- und Notfallsausrüstung und kann unter bestimmten Umständen bei einer Aktivierung eine Ganzverschüttung verhindern. Das Auslösen einer Lawine kann nicht verhindert werden. Es besteht weiterhin ein lebensgefährliches Risiko, selbst wenn der Anwender nicht verschüttet wird. Jede Lawine stellt eine absolute Lebensgefahr dar, unabhängig von der Ausrüstung. Deshalb sollte das ALPRIDE E2 AIRBAG System Sie nicht dazu anregen, noch größere Risiken einzugehen.

Bei einem Lawinenabgang muss der Benutzer am Auslösegriff ziehen, um das System auszulösen: So wird der 162-Liter-Lawinen-Airbag innerhalb von 3 Sekunden aufgeblasen.

Das ALPRIDE E2 AIRBAG System-Konzept basiert auf dem physikalischen Prinzip der umgekehrten Segregation. Bei diesem Phänomen werden bei einer sich gleichmäßig bewegenden Partikel-Masse die kleineren Partikel zum Boden gedrückt und die größeren Teile an die Oberfläche geschwemmt. Der aufgeblasene Airbag vergrößert das Volumen des Verunglückten und verstärkt somit eindeutig den Effekt der umgekehrten Segregation. Der Lawinenrucksack kann Schutz vor einer Ganzverschüttung bieten. Die Form des Airbags schützt zudem Rücken und Kopf des Anwenders. Außerdem sorgt die abgerundete Form für optimalen Auftrieb auf der Lawine und die auffällige Farbe hilft bei einer raschen Ortung des Verunglückten.

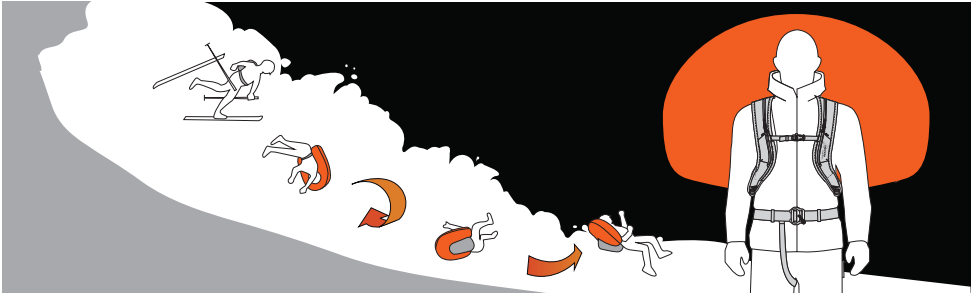

Das ALPRIDE E2 AIRBAG System ist TÜV Süd zertifiziert (Daimlerstr. 11, 85748 Garching bei München, Deutschland) und erfüllt die Anforderungen der CE-Richtlinie über die Verordnung (EU 2016 / 425).

## 2 WARN- & ANWENDUNGSHINWEISE

- Jede Sicherheitsausrüstung hat ihre Grenzen. Lesen Sie und befolgen Sie alle Instruktionen sorgfältig.
- Der beabsichtigte und vernünftig absehbare Gebrauch dieses Helms ist nur: Skifahren, Snowboarding und Schneeschuhlaufen. KANN NICHT IM WASSER VERWENDET WERDEN.
- Das System nicht in Wasser tauchen.
- Das ALPRIDE E2 AIRBAG System kann keine Lawinen verhindern.
- Lawinen sind immer lebensbedrohlich, unabhängig von der verwendeten Ausrüstung.
- Ein Anwender sollte kein größeres Risiko eingehen, selbst wenn er über ein ALPRIDE E2 AIRBAG System verfügt.
- Der Einsatz eines -Lawinenrucksacks ist keine Garantie für einen Schutz vor einer Ganzverschüttung.
- Das ALPRIDE E2 AIRBAG System muss sorgfältig angewendet und vor jedem Einsatz eingehend untersucht werden.
- Bitte achten Sie beim Verpacken der Airbags darauf, dass der Airbag, sein Befüllsystem und sein Stoffüberzug nicht reißen oder beschädigt werden. Es muss zudem sichergestellt werden, dass der Airbag sich ungehindert öffnen kann.
- Den Airbag gemäß den Anweisungen falten. Das unsachgemäße Zusammenfallen verhindert das Öffnen des Airbags, kann zu einer Fehlfunktion führen und den Lawinenrucksack beschädigen.
- Die Alpride SA haftet nicht für Verletzungen im Zusammenhang mit einer Lawine unter Anwendung seines ALPRIDE E2 AIRBAG Systems.
- Gefahren können am besten vermieden werden, indem keine gefährlichen Situationen eingegangen werden.
- Das ALPRIDE E2 AIRBAG System darf nicht in die Hände von Kindern gelangen.
- Bitte achten Sie darauf, dass Sie beim Auslösen des Airbags keine anderen Menschen in Gefahr bringen.
- Um ein ungewolltes oder versehentliches Auslösen zu vermeiden, bei dem gegebenenfalls andere Menschen verletzt werden könnten, sollte der Auslöser in der Schultergurttasche mit dem verdeckten Reißverschluss verstaut werden, insbesondere in Sesselliften, Kabinen, in einem Hubschrauber bzw. in dessen Umgebung, in Bussen, Zügen, Autos usw.
- Das ALPRIDE E2 AIRBAG System ist kein Ersatz für eine herkömmliche Lawinensicherheitsausrüstung: Sende- und Empfangsgeräte, Schaufeln und Lawinensonden müssen bei Touren abseits der Pisten immer mitgeführt werden.
- Das ALPRIDE E2 AIRBAG System muss immer sauber sein. Sollte das Befüllsystem verschmutzt sein, kann die einwandfreie Funktion des Airbag-Systems nicht garantiert werden.
- Verwenden Sie das ALPRIDE E2 AIRBAG System nicht mit Transportsystemen (Rucksäcke, Westen, usw.), die nicht dafür vorgesehen sind.

- Das Alpride E2 Airbag-System hat im ein- und ausgeschalteten Zustand keinen Einfluss auf Lawinenortungsgeräte. Beim Aufblasen kann es Störungen bei Ortungsgeräten auslösen. Lawinenortungsgeräte (Beacons) sind sehr empfindlich gegen elektrische und magnetische Störungen. Um jegliche Störungen zu minimieren, sollte das Ortungsgerät vorne am Körper getragen werden, um den Abstand zwischen dem Alpride E2-Kompressor und dem Ortungsgerät zu vergrößern.
- Dieses Produkt ist für Kinder ab 8 Jahren und für Personen geeignet, die verminderte körperliche, sensorielle oder geistige Fähigkeiten haben oder nicht über ausreichende Erfahrung und Kenntnisse verfügen, sofern sie vorher Anweisungen für den sicheren Gebrauch des Geräts erhalten haben und die damit verbundenen Gefahren kennen.
- Das Produkt ist kein Kinderspielzeug.
- Reinigung und Wartung sollten von Kindern nicht unbeaufsichtigt durchgeführt werden.

### 3 LIEFERUMFANG

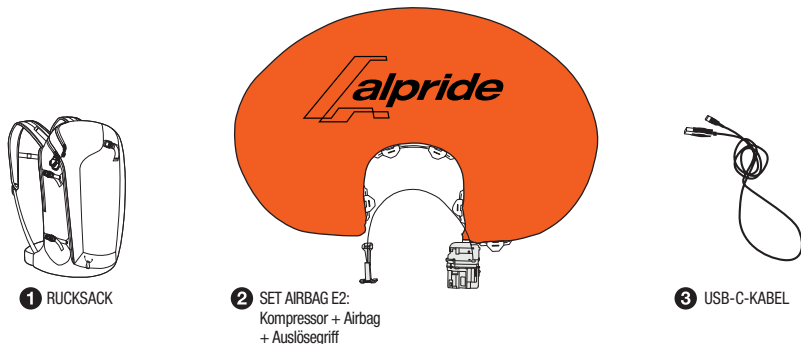

1 RUCKSACK

2 SET AIRBAG E2:  
Kompressor + Airbag  
+ Auslösegriff

3 USB-C-KABEL

### 4 ALPRIDE E2 SUPERCAP

#### SUPERKONDENSATOREN

Das E2 Avalanche Airbag-System ist der erste Lawinen-Airbag, der keine Lithium-Ionen- oder Lithium-Polymer-Akkus zum Antreiben des elektrischen Kompressormotors verwendet.

Das E2-System speichert die Energie mittels Superkondensatoren in Form eines elektrostatischen Felds. Im Gegensatz zu herkömmlichen Akkus muss zur Energiegewinnung keine chemische Reaktion erzeugt werden, sodass das E2-System seine Leistung schneller freigibt.

Die Superkondensatoren des E2 bieten mehrere Vorteile gegenüber Akkus. Sie sind nicht empfindlich gegenüber Temperaturschwankungen und liefern bei -30° C dieselbe Leistung wie bei +50° C. Dies spart Gewicht, denn im Vergleich zu Akkus müssen die Superkondensatoren nicht verstärkt werden, um eine hervorragende Leistung bei niedrigen Temperaturen zu garantieren.

Während Akkus nach mehrmaligem Laden verschleifen, behalten die Superkondensatoren ihre Leistung. Sie können 500.000 Mal aufgeladen werden und haben eine fast unbegrenzte Lebensdauer. Das ist eindeutig länger als die drei- bis fünfjährige Lebensspanne von durchschnittlichen Akkus.

Die Superkondensatoren gelten auch als passive elektronische Elemente, wie beispielsweise Kameras. Deshalb gibt es keine Einschränkungen bei Reisen, Versand oder Lagerung. Dies ist ein bedeutender Vorteil gegenüber herkömmlichen Akkus und Kartuschensystemen mit komprimiertem Gas.

#### THE RADIAL COMPRESSOR

Das E2-System arbeitet mit einem Radialkompressor, der vergleichbar ist mit in Autos verwendeten Turbokompressoren. Das Design erlaubt einen schnellen Luftstrom und Luftdruck, vergleichbar mit Lawinen-Airbag-Systemen mit Druckluft.

#### AA-BATTERIEN

Das E2 SuperCap-System nutzt zwei AA-Batterien hauptsächlich aus zwei Gründen:

1- Um die Superkondensatoren aufzuladen

2- Um eine 100 %-ige Leistung der Superkondensatoren zu garantieren, den geringen Verlust der Ladekapazität zu kompensieren und um die Laufzeit von einigen Monaten sicherzustellen (siehe Abschnitt zu Laufzeit).

**HINWEIS:** Nur Alkaline- oder Lithiumbatterien (AA) verwenden (zum schnellen Aufladen bei sehr niedrigen Temperaturen).

Neue Alkaline AA-/LR6-Batterien der Premiumqualität verwenden.

Keine AA-Zinkkarbonat-Batterien und NiCd- oder NiMH-Akkus (wiederaufladbar) verwenden. Diese besitzen oft nicht genügend Kapazität zum Aufladen der Superkondensatoren.

Abhängig von der Technologie der AA-Batterien kann das Laden und die Laufzeit variieren:

- Alkaline-Batterien:

- sind ausreichend für ein einmaliges Aufladen ODER haben bei normalem Gebrauch eine Laufzeit von 3 Monaten (1,5 Monate bei ständigem Gebrauch).

- es wird empfohlen, die Batterien nach dem einmaligen Aufladen des Systems auszutauschen. (nach Inflation).

- Lithiumbatterien:

- sind ausreichend für dreimaliges Aufladen ODER haben bei normalem Gebrauch eine Laufzeit von 5 Monaten (3 Monate bei ständigem Gebrauch).

- es wird empfohlen, die Batterien nach drei Ladevorgängen des Systems auszutauschen. (nach Inflation).

## USB-C-Anschluss

Durch den USB-C-Anschluss (5V–3A) können die Superkondensatoren über das mitgelieferte USB-C-Kabel aufgeladen werden. Das Aufladen kann mit einem Standard-USB-C-Ladegerät (nicht im Lieferumfang enthalten), das auch für Mobiltelefone verwendet wird, erfolgen. Die Superkondensatoren sollten vorrangig mit dem USB-C-Kabel aufgeladen werden, nachrangig mit den 2 AA-Batterien.

Die Superkondensatoren können mit dem USB-C-Kabel aufgeladen werden, auch wenn keine AA-Batterien vorhanden sind.

## 5 EIN / AUS UND AUTOTEST

Zum Einschalten des E2-Systems den EIN-/AUS-Schalter betätigen. Dieser Sicherheitsschalter verhindert eine unbeabsichtigte Aktivierung im Rucksack. Den Schalter nach oben ziehen, im Uhrzeigersinn drehen und für zwei Sekunden gedrückt halten. Das E2-System führt bei jedem Einschalten einen Autotest durch, um zu prüfen, ob Motor, Superkondensatoren und Elektronik einwandfrei funktionieren. Während dieses Selbsttests leuchten die 3 LEDs chronologisch, um die Funktion der LED zu überprüfen. Gleichzeitig blinkt das LCD-Display, um die ordnungsgemäße Funktion der LCD-Anzeige und die Sichtbarkeit aller Piktogramme zu überprüfen.

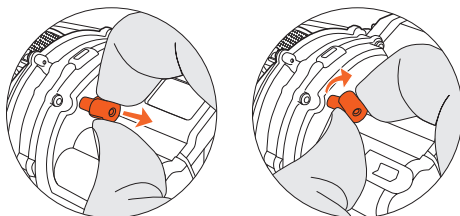

➊ Bei diesem Autotest führt der Motor eine langsame erste Umdrehung durch und die grüne LED beginnt zu leuchten.

➋ Wenn der Autotest erfolgreich war, dreht sich der Motor ein zweites Mal und die grüne/orangefarbene LED blinkt.

> The system is ready for use.

➌ Wird beim Autotest eine Fehlfunktion festgestellt, dreht sich der Motor viermal und die rote LED leuchtet weiterhin.

> Im System wurde ein Fehler festgestellt und es ist nicht betriebsbereit.

➍ Stellt das System während des Ladevorgangs eine Störung fest, leuchtet die rote LED weiterhin und die orangefarbene LED blinkt schnell.

Bei Ausfall des Selbsttests wird das folgende Piktogramm im LCD angezeigt: (X)

Um das System auszuschalten, am Schalter ziehen und im Uhrzeigersinn drehen (genauso wie beim Einschalten). Der Motor dreht sich einmal und die rote LED schaltet sich ein und aus, um anzuzeigen, dass das System ausgeschaltet ist.

**HINWEIS:** Die Blinkgeschwindigkeit der LED gibt an, ob sich das System im Ladestatus befindet (4-mal pro Sekunde) oder im standardmäßigen ON-Modus (1-mal alle 10 Sekunden).

## VERWENDUNG IM GELÄNDE UND LED-STATUS

Um das E2-System im Gelände zu verwenden, musst du wie folgt vorgehen :

1- E2-System einschalten (siehe Abschnitt 5)

2- Prüfen, ob der Autotest erfolgreich war (siehe Abschnitt 5)

➊ Blinkt die grüne LED, ist das System für eine Laufzeit von mindestens sechs Stunden betriebsbereit.

➋ Wenn die orangefarbene LED blinkt, verfügt das System über eine Laufzeit von weniger als sechs Stunden.

➌ Blinkt die rote LED, kann keine vollständige Aktivierung garantiert werden (es wird jedoch versucht, den Airbag bestmöglich aufzupumpen).

➍ Wenn die rote LED beständig leuchtet, ist das System defekt und sollte nicht verwendet werden.

**HINWEIS:** Die Blinkgeschwindigkeit der LED gibt an, ob sich das System im Ladestatus befindet (4-mal pro Sekunde) oder im standardmäßigen ON-Modus (1-mal alle 10 Sekunden).

Um den Airbag zu aktivieren, mit starkem Zug (5–10 kg) am Aktivierungs-Auslöser ziehen.

## 6 LCD-Display

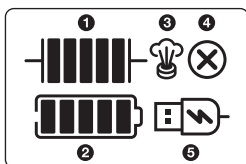

➊ Ladezustand der Superkondensatoren

➋ Stromstand der AA-Batterien – wenn keine Batterien vorliegen oder die Batterien vollständig leer sind, blinkt das Piktogramm, um anzuzeigen, dass die Batterien gewechselt oder Batterien eingelegt werden müssen.

➌ Erscheint, wenn das Überdruckventil eingeschaltet ist

➍ Erscheint, wenn der Selbsttest nicht in Ordnung ist

➎ Erscheint, wenn das USB-C-Kabel an den Netzstrom angeschlossen ist und gespeist wird

## 7 ÜBERDRUCKVENTIL

Das Überdruckventil ist ein elektrisches Ventil vom Typ eines Solenoidventils und wird 3 Minuten nach Ende des Aufpumpens für eine Dauer von maximal 10 Minuten aktiv, oder weniger, je nach Restenergie der Batterien oder Superkondensatoren, und schließt sich dann automatisch wieder.

Sobald das Ventil aktiviert ist, erscheint das folgende Piktogramm auf dem LCD-Display. (X)

Zweck dieses Ventils ist es, den Druck des Airbags 3 Minuten nach dem Aufpumpen zu senken. Dies verringert die Belastung der Nähte und des Stoffs des Airbags und sichert ihm eine längere Lebensdauer bei wiederholtem Aufpumpen.

Das Entlüftungsventil ermöglicht auch ein passives und teilweises Entleeren des Airbags durch Drucksenkung, jedoch nicht das vollständige Entleeren des Airbags.

Die Funktion des Entlüftungsventils wird bei jedem Selbsttest 3x kontrolliert. Man hört dies gut am charakteristischen Geräusch Tik-Tak, Tik-Tak, Tik-Tak, (wie eine Schweizer Uhr).

## 8 AIRBAG-AKTIVIERUNG

Bei einem Lawinenabgang mit starkem Zug (5–10 kg) am Aktivierungs-Auslöser ziehen. Der Airbag wird in drei bis 5 Sekunden aufgeblasen. Der Kompressor ist sechs Sekunden in Betrieb, bevor er sich ausschaltet.

Der Airbag bleibt mindestens drei Minuten aktiviert dann wird das Überdruckventil aktiviert und es findet eine passive und teilweise Entleerung des Airbags statt.

Sobald er vollständig aufgeblasen ist, werden die Superkondensatoren automatisch über die zwei AA-Batterien (falls installiert) wieder aufgeladen (siehe Abschnitt 4)

**HINWEIS:** Gemäß der Norm EN 16716 zur „Zertifizierung von Lawinen-Airbags“ muss der Airbag für mindestens drei Minuten aktiviert bleiben. Beim Lawinen-Airbag handelt es sich nicht um eine Rettungsweste. Deshalb ist es normal, dass er nicht länger als drei Minuten vollständig aktiviert bleibt.

### VORGEHEN WÄHREND EINES LAWINENABGANGS

Versuche bei einem Lawinenabgang stets, dich in Sicherheit zu bringen bzw. der Lawine zu entkommen. Versuche in diesem Fall außerdem, deine Skier oder das Snowboard zu entfernen, da diese bei einer Lawine wie ein Anker wirken. Sobald die Lawine an Wucht verliert, schließe deinen Mund und halte deine Arme vor dein Gesicht, um so einen lebensrettenden Lufteinschluss zu schaffen. Wenn die Lawine zum Stillstand gekommen ist und du dich befreien konntest, entferne den Airbag nicht und eile anderen zu Hilfe. Entferne ihn erst, wenn du absolut sicher bist, dass keine zweite Lawine abgeht.

## 9 LADEVORGANG UND SYSTEMSTATUS

### AUFLADEN DER SUPERKONDENSATOREN

Es gibt zwei Möglichkeiten, die Superkondensatoren aufzuladen :

- 1- Setze die beiden AA-Batterien ein (nicht im Lieferumfang enthalten). Die Superkondensatoren werden automatisch aufgeladen, sobald die Batterien eingesetzt wurden. Der Ladevorgang dauert je nach Batterietyp und Temperatur 40 bis 80 Minuten.
- 2- Verwende den USB-C-Anschluss und das Standard-USB-C-Kabel (mitgeliefert). Der USB-C-Anschluss kann mit einem Standard-Ladegerät (nicht im Lieferumfang enthalten), das auch für Mobiltelefone verwendet wird, oder mit einer Standard-Powerbank verbunden werden. Abhängig vom Typ des Ladegeräts bzw. der Powerbank dauert der Ladevorgang 20 bis 40 Minuten.

Der Ladestatus wird durch das schnelle Blinken der LEDs angezeigt (4-mal pro Sekunde).

Der Ladestand wird durch die LED-Farbe angezeigt.

 **Rot** : Niedriger Ladestand – die Aufladung kann keine vollständige Aktivierung des Airbags garantieren (es wird jedoch versucht, den Airbag bestmöglich aufzupumpen)

 **Orange** : Mittlerer Ladestand – die Aufladung garantiert eine vollständige Aktivierung des Airbags, jedoch mit einer Laufzeit von weniger als sechs Stunden.













 **Grün** : Vollständige Ladung – die LED blinkt langsam (1-mal alle 10 Sekunden).

#### NOTE:

- System vor dem ersten Gebrauch über den USB-C-Anschluss aufladen. Nach längerer Lagerung ohne Batterien (z. B. saisonal bedingt oder neues System) dauert die Wiederaufladung der Superkondensatoren länger als nach dem Aufpumpen, nach dem Aufpumpen bleibt noch Energie in den Superkondensatoren, und nach längerer Lagerung ohne Batterien werden die Superkondensatoren vollständig leer.
- Das Aufladen mit dem USB-C-Kabel hat Vorrang gegenüber Batterien. Wenn die Batterien eingesetzt sind und das Kabel verbunden ist, startet der Ladevorgang über das Kabel, ohne die Batterien zu entleeren.
- Ein Aufladen über das USB-C-Kabel ist auch ohne Batterien möglich.
- Lädt das System im OFF-Modus, die LEDs werden blinken, aber das System bleibt im OFF-Modus.
- Das System wird automatisch aufgeladen. Sobald der Airbag aufgeblasen ist, beginnt das System sofort mit dem Wiederaufladen über die Batterien oder den USB-C-Anschluss.
- 2 AA-Batterien ermöglichen ein bis zwei Ladezyklen der Superkondensatoren (abhängig von der Qualität der verwendeten Akkus und der Temperatur beim Laden).

**ACHTUNG** : USB-C-Kabel nicht eingesteckt lassen, wenn das E2-System im Gelände verwendet wird. USB-C-Kabel nach vollständiger Aufladung entfernen.

### ZUSAMMENFASSUNG DER LED-STATUS

	
<b>1  /10s</b> Grüne LED blinkt langsam (1-mal alle 10 Sekunden) -> Das E2-System ist vollständig geladen > 6 Std.	<b>1  /10s</b> Grüne LED blinkt langsam (1-mal alle 10 Sekunden) -> Das E2-System ist vollständig geladen > 6 Std.
<b>4  /s</b> Orangefarbene LED blinkt schnell -> Das E2-System wird aufgeladen und ist für eine Laufzeit von weniger als sechs Stunden betriebsbereit.	<b>1  /10s</b> Orangefarbene LED blinkt langsam -> Das E2-System ist für eine Laufzeit von weniger als sechs Stunden betriebsbereit.
<b>4  /s</b> Rote LED blinkt schnell -> Das E2-System wird aufgeladen und ist nicht betriebsbereit. Der Ladestand garantiert keine vollständige Aktivierung des Airbags.	<b>1  /10s</b> Rote LED blinkt langsam -> Das E2-System ist nicht betriebsbereit. Der Ladestand garantiert keine vollständige Aktivierung des Airbags.
<b> +  /s</b> Die rote LED leuchtet permanent und die orangefarbene LED blinkt schnell ->  Das E2-System weist einen Defekt auf, da der Autotest eine Fehlfunktion festgestellt hat. Das System wird aufgeladen, ist aber nicht betriebsbereit.	<b> </b> Die rote LED leuchtet kontinuierlich ->  Das E2-System weist einen Defekt auf, da der Autotest eine Fehlfunktion festgestellt hat. Das System ist nicht betriebsbereit.

## LAUFZEIT DES E2-SYSTEMS (AUTONOMIE)

Die Laufzeit des Systems hängt von der Qualität und der Energie der AA-Batterien und der Häufigkeit und Dauer des Einsatzes im ON- bzw. OFF-Modus ab. Die nachfolgenden Zeiten gehen vom Einsatz hochwertiger Alkaline-Batterien aus :

- Ca. zwei bis drei Monate bei zwei neuen AA-Alkaline-Batterien ohne Aufladung der Superkondensatoren (neue Batterien, die nach dem Aufladen der Superkondensatoren eingesetzt werden)
- Das System kann auch ohne zusätzliche AA-Batterien betrieben werden. Wir empfehlen jedoch, das System immer mit den Batterien zu verwenden, um die Laufzeit zu verlängern.

Wird das System ohne Batterien betrieben und blinken die LEDs grün, beträgt die Laufzeit mindestens sechs Stunden.

### ANMERKUNG:

- Wird das System mit USB-C aufgeladen und ohne Batterien verwendet, beträgt die Autonomie nur maximal 12 bis 24 Stunden, was ganz normal ist, denn die AA-Batterien gewährleisten die Autonomie des E2.

## 10 AIRBAG ENTLEREEN UND ERNEUT ZUSAMMENLEGEN

Der Airbag sollte mit dem Ablassknopf entleert werden. Öffnen Sie den Sicherheitsdeckel des Entleerungsknopfes und drücken Sie den Knopf, um den Airbag zu entleeren. Wenn der Airbag entleert ist, schließt sich der Sicherheitsdeckel automatisch mit Hilfe von Federn.

Zum Zusammenfalten des Airbags, Faltschema befolgen.

**WARNHINWEIS:** Der Entleerungsknopf hat eine orangefarbene Markierung, an der man sich orientieren kann, um sicherzustellen, dass der Entleerungsknopf in die obere Position zurückgekehrt ist und so das Rückschlagventil nicht in der Entleerungsposition blockiert.

Wenn die orangefarbene Markierung sichtbar ist, zeigt dies an, dass der Entleerungsknopf nicht in die Ausgangsposition zurückgekehrt ist und das Rückschlagventil offenhalten könnte. In diesem Fall ist zu prüfen, ob evtl. Schnee oder Eis den Entleerungsknopf in gedrückter Position blockiert.

**Verwenden Sie den E2 nicht, wenn der Entleerungsknopf blockiert ist (orangefarbene Markierung sichtbar).**

**Überprüfen Sie nach jedem Entleerungsvorgang, dass die orangefarbene Markierung nicht sichtbar ist.**

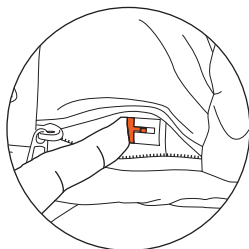
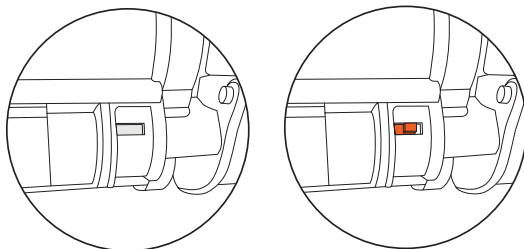

- 1** Den Airbag durch Drücken des Entleerungsknopfes entleeren.

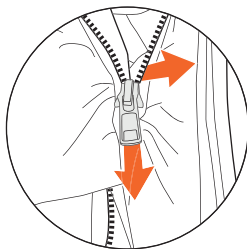

- 2** Bei Bedarf den Schieber vom Reißverschluss trennen, indem der Schieber nach unten und die andere Hälfte des Reißverschlusses in seitliche Richtung gezogen wird.

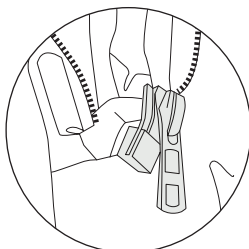
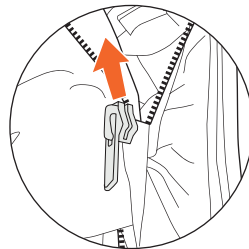

- 3** Schieben Sie den Schieber am Anfang des Reißverschlusses wieder hinauf.

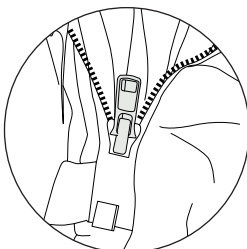

- 4** Zusammensetzen der beiden Teile des Reißverschlusses

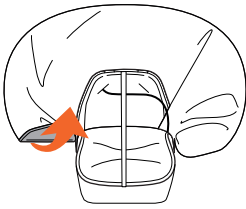

5

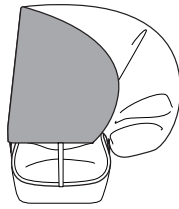

6

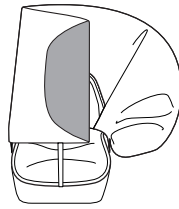

7

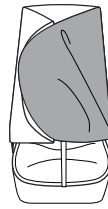

8

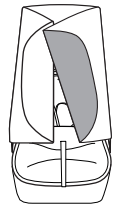

9

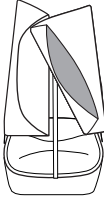

10



11

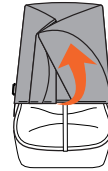

12

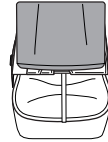

13

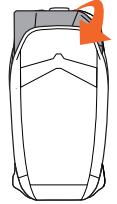

14

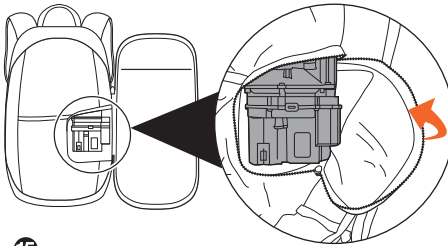

15



16 Faltung abgeschlossen

## WICHTIGE HINWEISE

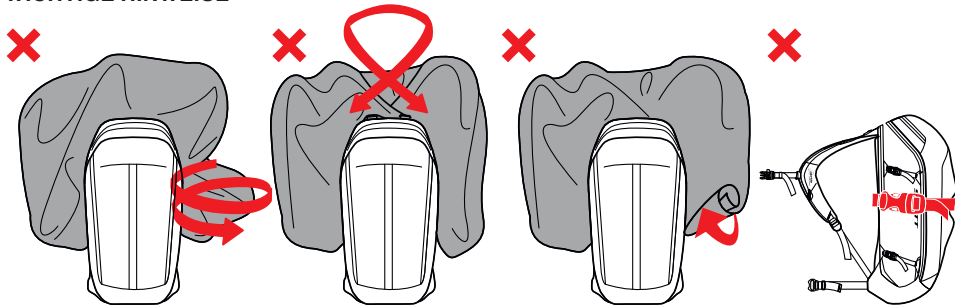

**WARNUNG:** AIRBAG NICHT VERDREHEN, HAKEN NICHT ÜBERKREUZEN, AIRBAG NICHT EINROLLEN, AIRBAGTASCHE NICHT BLOCKIEREN

**WARNUNG:** Das Kompressorfach muss geschlossen bleiben, damit keine Gegenstände in den Kompressor eingesaugt werden und die Aktivierung des Airbags blockieren.

## 11 RICHTIGE BEFESTIGUNG & EINSTELLUNG

Den Rucksack aufsetzen und die Schultergurte auf Ihren Körper abstimmen. Immer den Hüftgurt, die Brust- und Beinschlaufe festziehen und an Ihren Körper anpassen. Das ALPRIDE E2 AIRBAG System ist nur dann hilfreich, wenn der Rucksack in einer Notsituation auf dem Rücken bleibt! Das meiste Gewicht des Rucksacks sollte auf der Hüfte sitzen und nicht auf Ihren Schultern.



### 1 BRUSTGURTSCHNALLE

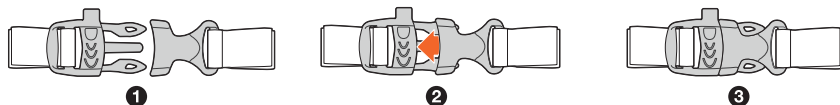

### 2 HÜFTGURTSCHNALLE

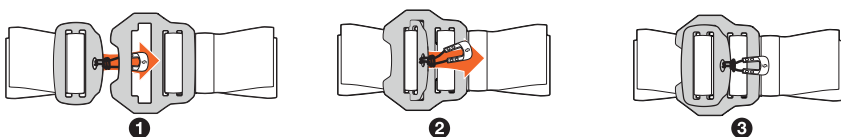

Die Alpride SA haftet nicht für Schäden und Verluste aufgrund einer unsachgemäßen Anbringung, einer falschen Anpassung oder fehlerhaften Einstellung.

## EINSTELLEN DES AUSLÖSEGRIFFS

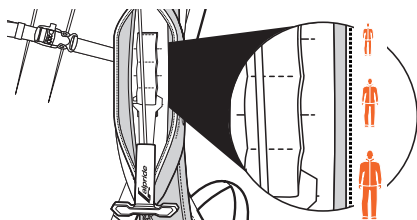

1 Stellen Sie die Höhe des Auslösegriffs am Schultergurt ein. Es gibt drei verschiedene Einstellungen. Der Auslösegriff sollte sich idealerweise auf Brusthöhe befinden.

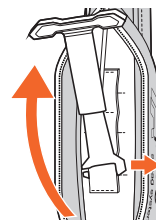

2 Drehen Sie den Auslösegriff, um die Höhe einzustellen.

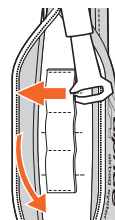

3 Ziehen Sie dann den Auslösegriff aus der Gurtschlaufe und drücken Sie ihn in der richtigen Höhe wieder zurück.

## 12 ANLEITUNG

### STANDARDPRÜFUNGEN

Ihr ALPRIDE Lawinerucksack benötigt keine Wartung, die folgenden Punkte müssen jedoch kontrolliert werden :

- 1- Vor jeder neuen Saison bzw. mindestens einmal pro Jahr oder nach einem Einsatz des Rucksacks bei feuchtem oder nassem Wetter, den Airbag auseinanderfalten. Seinen Zustand überprüfen, trocknen lassen und anschließend wieder zusammenfallen.
- 2- Den Airbag erst dann wieder verstauen, wenn er vollständig getrocknet ist.
- 3- Vor jeder Tour müssen alle in diesem Benutzerhandbuch aufgeführten Punkte überprüft werden und der Zustand der Sicherheitsgurte und Befestigungen des Systems muss kontrolliert werden.

Das Auslösen des Airbags sollte geübt werden, damit Sie ein Gefühl dafür haben, wie viel Kraft Sie aufwenden müssen. Im

Fall einer echten Lawine sind Sie dann in der Lage, den Airbag richtig und intuitiv anzuwenden.

## 13 WARTUNG

### ÜBERPRÜFUNG NACH EINEM LAWINENEINSATZ

Jeder Einsatz des ALPRIDE E2 AIRBAG Systems kann sich negativ auf das Material auswirken. Häufig kann ein Schaden nicht mit bloßem Auge erkannt werden. Bitte kontaktieren Sie nach einem Einsatz des Systems in einer Lawine Ihren autorisierten Händler, bei dem Sie Ihr ALPRIDE E2 AIRBAG System gekauft haben, um dieses genau untersuchen zu lassen.

Wenn Sie das ALPRIDE E2 AIRBAG System nicht einschicken können, sollten die folgenden Punkte überprüft werden :

- Überprüfen Sie den Airbag optisch auf Einstiche
- Kontrollieren Sie, ob die Befestigungsgurte des Airbags eingerissen sind
- Untersuchen Sie auch Schulter-, Hüft- und Brustgurte und die Nähte auf Risse
- Kontrollieren Sie alle Schnallen (Einstellschnallen an den Schultergurten sowie an Hüft- und Brustgurt)
- Untersuchen Sie die Schnallen und die Beinschlaufen auf Risse und Verformungen

### HERAUSNEHMEN DES ABNEHMBAREN AIRBAGSYSTEMS

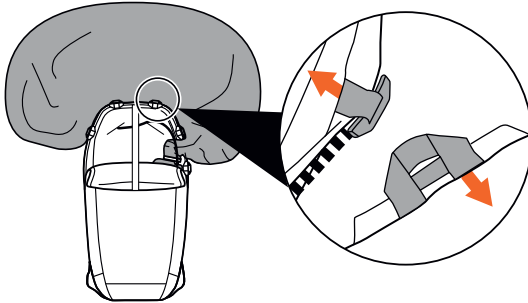

- 1 Schalten Sie das System aus, öffnen Sie den Reißverschluss des Airbags und lösen Sie die 5 Halterungen.

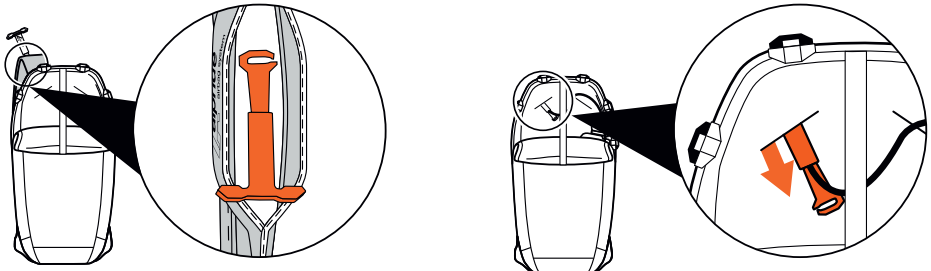

- 2 Öffnen Sie den Rucksack und Schulterriemen. Nehmen Sie den Auslösegriff ab. Den Auslösegriff durch das Loch zwischen Schultergurt und Airbag herausnehmen.



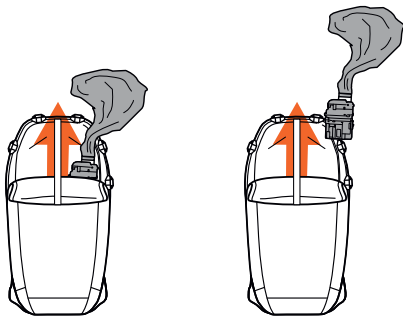

- 3 Nehmen Sie den Kompressor an der Seite des Airbags-Fach raus.

## EINSETZEN DES ABNEHMBAREN AIRBAGSYSTEMS

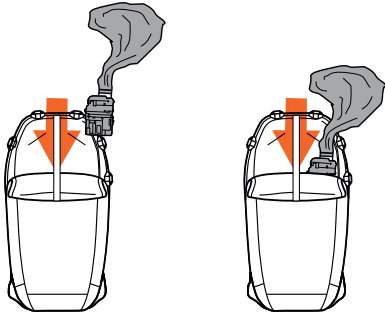

- 1 Den Kompressor über die Seite des Airbags-Fach einsetzen.

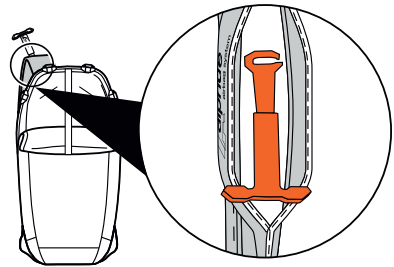
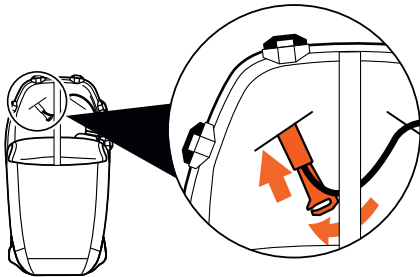

- 2 Das Kabel unter dem Kompressionsgurt durchziehen, führen Sie den Auslösegriff durch das Loch zwischen dem Schultergurt und dem Airbag-Fach, befestigen Sie den Auslösegriff. Schliessen Sie die Schulterriemen Tasche und schliessen Sie den Rucksack.

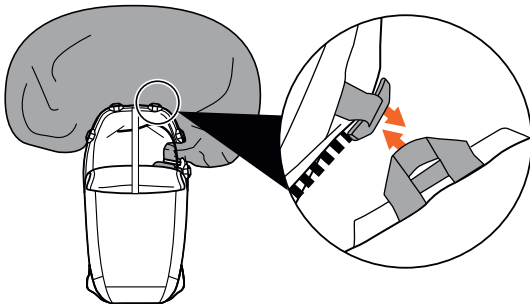

- 3 Befestigen Sie die 5x Halterungen, Airbag falten, Zip Verschluss schliessen.

# AUFBEWAHRUNG, REINIGUNG & PRODUKTLEBENSDAUER

## AUFBEWAHRUNG

Bewahren Sie Ihren ALPRIDE E2 AIRBAG System an einem kühlen und trockenen Ort auf. Die Alpride SA haftet nicht für Schäden oder Verluste aufgrund einer unsachgemäßen Aufbewahrung.

## ENTSORGUNG



Das Produkt darf nicht über den Hausmüll entsorgt werden. Das Produkt nicht mechanisch zerstören oder verbrennen. Ansonsten kann es zu Gefahren kommen.

- Entsorge elektrische Geräte niemals als Hausmüll.
- Bringe elektrische Geräte in die vorgesehenen Recyclingstellen.
- Weitere Einzelheiten hierzu erfährst du von deinem regionalen Abfallwirtschaftsdienst.

## AA/LR6 1.5 V Batterien :

- Entsorge Batterien niemals als Hausmüll.
- Sie enthalten giftige Schwermetalle und unterliegen den Sondermüllbestimmungen.
- Die chemischen Symbole für Schwermetalle sind : Cd = Cadmium, Hg = Quecksilber, Pb = Blei.
- Es dürfen nur vollständig entladene Batterien entsorgt werden.
- Entnehme zuerst die Batterien, bevor du das Gerät entsorgst.
- Gib die Batterien an den vorgesehenen Recyclingstellen ab.
- Weitere Einzelheiten hierzu erfährst du von deinem regionalen Abfallwirtschaftsverband.

## PRODUKTLEBENSDAUER

Das Produkt hat eine begrenzte Produktlebensdauer und muss bei Anzeichen mechanischer Abnutzung ersetzt werden. Sie sollten Ihre Ausrüstung regelmäßig kontrollieren und nach dem ersten Einsatz mindestens alle fünf Jahre erneuern. Die Funktionsweise kann gegebenenfalls aufgrund von mechanischem Verschleiß oder einem unsachgemäßen Einsatz beeinträchtigt werden. Das Produkt entsorgen, wenn Sie Schäden entdecken. Das ALPRIDE E2 AIRBAG System wurde entwickelt für 50 Auslösungen.

## 14 TRANSPORT & REISEN

Das ALPRIDE E2 AIRBAG-System wird nur mit 2 AA-Batterien betrieben. Das ALPRIDE E2 AIRBAG-System verfügt weder über Lithium-Ionen- / Lithium-Polymer-Akkus noch über Gaskartuschen und Pyrotechnikauslöser.

Das ALPRIDE E2 AIRBAG-System unterliegt keinen Einschränkungen beim Reisen und gilt nicht als Gefahrgut im Sinne der Gefahrgutvorschriften.

Auch wenn absolut keine Einschränkungen beim ALPRIDE E2 AIRBAG-System auf Reisen bestehen, empfehlen wir, um Missverständnisse bei der Flughafensicherung zu vermeiden, den Fluggesellschaften zu melden, dass du einen elektrischen Lawinen-Airbag OHNE Akku im Gepäck hast. Das ALPRIDE E2 AIRBAG-System verfügt über ein Druckentlastungsventil.

## 15 FEHLERBEHEBUNG

FEHLFUNKTION	DIAGNOSTIQUE
Der Airbag wird beim Ziehen des Auslösers nicht aktiviert ?	1- Ist E2 eingeschaltet? Prüfe die LED 2- Sind die Superkondensatoren ausreichend geladen (leuchtet die LED orange oder grün)? 3- War der Autotest erfolgreich ? Prüfe die LED
Der Autotest funktioniert nicht ?	Verfügen die Superkondensatoren nicht über ausreichend Ladung, um den Motor zu starten? Warte, bis die LED orange oder grün leuchtet
Selbsttest (Autotest) ist negativ -> LED prüfen	Vergewissere Sie sich, dass das Kompressorrad nicht durch Eis oder Schnee blockiert wird. Vor Wiederverwendung trocknen Sie das System vollständig aus.
Der Airbag wird nicht vollständig befüllt ?	Für eine Fehlfunktion gibt es folgende Gründe : 1- Der Airbag wurde zusammengerollt, anstatt korrekt zusammengefalzt 2- Stoff oder Fremdkörper sind im Reißverschluss eingeklemmt 3- Der Auslassknopf ist in der Entleerungsposition blockiert und verhindert, dass sich das Rückschlagventil korrekt schließt
Das System lädt sich nicht über die AA-Batterien ?	Stelle sicher, dass du neue, hochwertige Alkaline- oder Lithium- AA / LR6-Batterien verwendest. Keine AA-Zinkkarbonat-Batterien und NiCd- oder NiMH-Akkus (wiederaufladbar) verwenden.

## 16 ZUSATZINFORMATIONEN

PRODUKTBESCHREIBUNG	SPEZIFIKATIONEN
Typ : ALPRIDE E2 AIRBAG System Rucksäcke Betriebstemperatur : - 30°C / + 40°C entspricht der Schutzart IP65 Patentnr. : EP3202462	Gewicht des kompletten E2 SuperCap-Sets (ohne Akkus): 1 140 g +/- 10 g Airbag-Volumen (Ballon) : 162 Liter Gesamtvolumen des kompletten Airbag-Sets im Rucksack : 1,8 litres USB-C: 5 V – 3A DC Batterien: 2 Batterien AA/R6/UM3 1,5 V Alkaline- oder Lithiumbatterien Zertifizierung : CE gemäß Norm EN 16716 vom TÜV Süd GmbH Modell : Alpride E2

### SERVICE CENTER

Die ALPRIDE E2 AIRBAG System Kundendienst Service Center für die einzelnen Länder sind auf unserer Website [www.alpride.com](http://www.alpride.com) aufgeführt.

## 17 E2 ELEKTRONISCHE ANNÄHERUNGSSTÖRUNG UND TRANSCEIVER (SENDER-EMPFÄNGER)

- Die elektronischen Annäherungsstörungen des E2 entsprechen denen anderer elektronischer Systeme, wie z. B. Mobiltelefone, Kameras, GPS, Smartwatches usw. ... Bitte überprüfen Sie die Bedienungsanleitung Ihres Transceivers auf elektronische Annäherungsstörungen.
- Das E2 erfüllt alle CE/FCC-Normen und LED-Signale oder andere Störungen sind weit von der Transceiver-Signalnorm entfernt (im Labor getestet und zertifiziert). Das E2 sendet nicht auf 457 KHz (Transceiver-Signal) und wird niemals ein Transceiver-Signal im SENDEN- oder SUCHEN- MODUS (SEND or SEARCH mode) stören.
- Annäherungsstörungen für einen Transceiver im SUCHEN-Modus (SEARCH mode) sind unter bestimmten Bedingungen auch näher als 30 bis 20 cm von der Bake möglich (wie bei jedem elektronischen Gerät), aber der Transceiver sollte die Annäherungsstörung nicht als Geistersignal oder nur während einiger Sekunden halten, nicht als permanentes zusätzliches vergrabenes Objekt (die Haltezeit hängt vom Transceivertyp ab).

## 18 VERTRIEB & ZULASSUNG

### VERTRIEB

Verantwortlich für die Entwicklung und den Vertrieb in der EU und weltweit :

ALPRIDE SA, Chemin des Chômeurs 2, 2523 Lignières, Switzerland







Sämtliche Informationen bezüglich Importeurdaten sind verfügbar unter [www.alpride.com](http://www.alpride.com)

### ZULASSUNG

Sämtliche Konformitätsklärungen sind verfügbar unter [www.alpride.com](http://www.alpride.com). Geprüft durch TÜV Süd Product Service GmbH, Daimlerstr. 11, 85748 Garching bei München, Germany. Prüfstellennummer 0123. Zertifiziert nach : EN 16716 : 2017

Die Alpride Lawinenrucksäcke entsprechen den Vorschriften und Sicherheitsanforderungen der europäischen Norm EN 16716:2017 für Bergsteiger-ausrüstung – Lawinen-Airbag-Systeme – Sicherheitstechnische Anforderungen und Prüfverfahren. Alle zugelassenen Rucksäcke sind mit den entsprechenden Siegeln gekennzeichnet, die das Bestehen der offiziellen Prüfungen bestätigen. Sie sind deutlich sichtbar angebracht und dürfen nicht entfernt werden.

### Die Kennzeichen enthalten Folgendes

<b>XXXXXX</b>	Modellname des Produktes / Produktname
	Achtung! Der Endkonsument wird angehalten vor dem Gebrauch des Produktes zuerst ausführlich die Bedienungsanleitung zu lesen (PPE).
 <b>XXXX-XX / XXXXXX</b>	Herstellungsdatum : Jahr-Monat / Individuelle Seriennummer
	Die CE Kennzeichnung versichert die Übereinstimmung mit den erforderlichen Anforderungen der Verordnung EU 2016 / 425
	Eurasisches Konformitätszeichen.
<b>EN16716:2017</b>	Referenz für die persönliche Schutzausrüstung welche in Übereinstimmung mit dem europäischen technischen Standard steht und für Design und CE Zertifizierungen verwendet wird.
	Dieses Gerät entspricht Teil 15 der FCC-Bestimmungen. Für den Betrieb gelten die folgenden zwei Bedingungen: (1) Das Gerät darf keine schädlichen Störungen verursachen und (2) das Gerät muss den Empfang von Störungen zulassen, einschließlich von Störungen, die einen unerwünschten Betrieb verursachen können.
	UKCA-Zertifizierung.
	Die EU-Konformitätserklärung ist verfügbar unter <a href="http://www.alpride.com">www.alpride.com</a>

[WWW.ALPRIDE.COM](http://WWW.ALPRIDE.COM)

© ALPRIDE SA 2022. Alle Rechte vorbehalten. Rev. 02 of 03.2022. Die in dieser Bedienungsanleitung enthaltenen Informationen sind zwar auf verschiedenen Sprachen erhältlich, im Streitfall ist aber lediglich die englische Version massgeblich.

## ALPRIDE E2 AIRBAG system

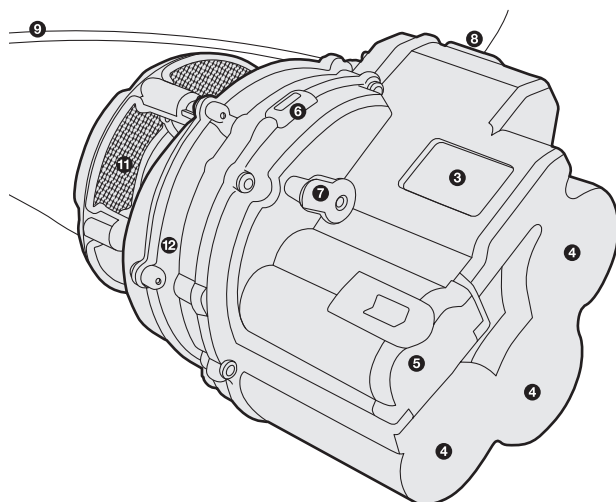
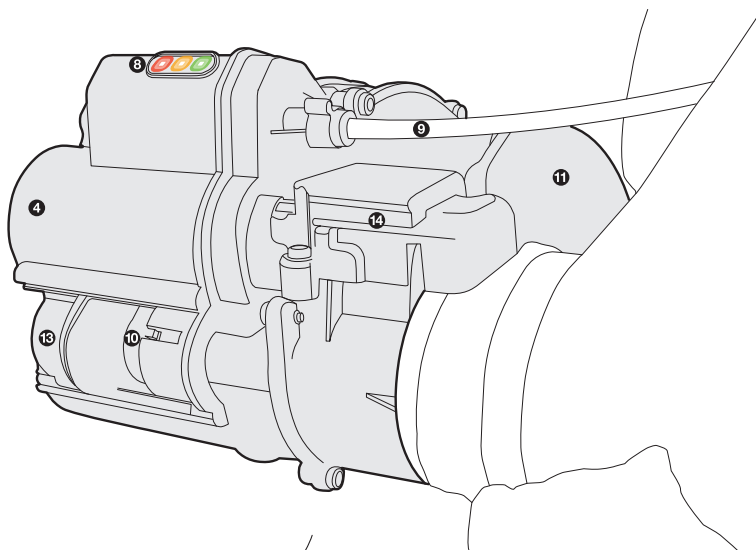
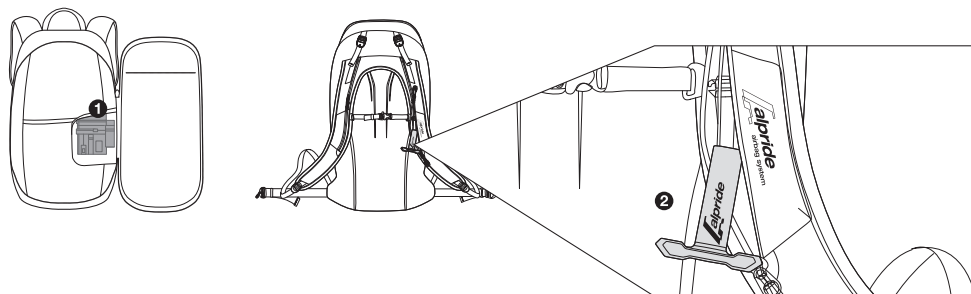

### LEGENDE

- ❶ Compartiment de l'airbag
- ❷ Déclenchement
- ❸ Affichage LCD (voir section 6)
- ❹ Supercondensateurs
- ❺ Compartiment pour 2 piles AA (piles non incluses)
- ❻ Port USB-C (câble inclus)
- ❼ Interrupteur ON / OFF
- ❽ 3 LED (voir section 5)
- ❾ Câble de déclenchement
- ❿ Bouton de dégonflage
- ⓫ Entrée d'air
- ⓬ Boîtier et roue du compresseur
- ⓭ Couvercle bouton de dégonflage
- ⓮ Valve de surpression (voir section 7)

## 1 INTRODUCTION

Merci d'avoir choisi ce système ALPRIDE E2 AIRBAG.

Ce manuel détaille le fonctionnement et l'utilisation du système ALPRIDE E2 AIRBAG destiné aux amateurs de sports de neige.

Veillez lire attentivement ce manuel avant d'utiliser votre système. Portez une attention toute particulière aux avertissements et suivez rigoureusement les indications qui vous sont données. Gardez ce manuel à proximité afin de pouvoir vous y référer facilement lorsque vous en aurez besoin.

Le SYSTÈME ALPRIDE E2 AIRBAG est un équipement à utiliser dans les cas d'urgence. Son activation peut, dans certaines conditions, empêcher un ensevelissement total. En revanche, il n'empêche pas le déclenchement des avalanches. Un risque mortel subsiste, même en cas de non ensevelissement de l'utilisateur. Les avalanches représentent un danger de mort, quel que soit l'équipement utilisé. C'est pourquoi le port d'un système ALPRIDE E2 AIRBAG ne doit pas pour autant vous encourager à prendre des risques supplémentaires.

En cas d'avalanche, l'utilisateur doit tirer sur la poignée de déclenchement pour activer le système de gonflage: l'airbag avalanche de 162 litres se gonfle ainsi en 3 secondes.

Le concept du système ALPRIDE E2 AIRBAG repose sur le principe physique de la ségrégation inverse. Il s'agit du phénomène selon lequel les particules les plus petites d'une masse se déplaçant de manière uniforme ont tendance à s'accumuler vers le bas, alors que les plus grosses particules restent à la surface. Une fois gonflé, l'airbag augmente le volume constitué par la victime et amplifie donc notablement l'effet de ségrégation inverse. Le sac à dos avalanche contribue ainsi à prévenir l'ensevelissement total dans la neige. La forme de l'airbag protège le dos et la tête de l'utilisateur. En outre, sa forme arrondie permet une efficacité de flottaison optimale sur l'avalanche et sa couleur voyante assure une localisation rapide.

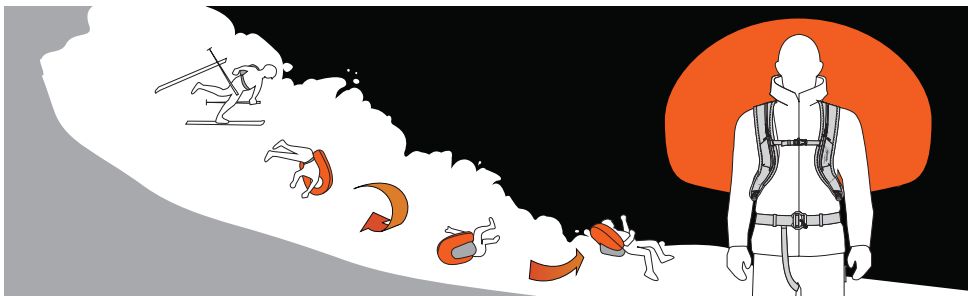

Le SYSTÈME ALPRIDE E2 AIRBAG est certifié par TÜV Süd (Daimlerstr. 11, 85748 Garching bei München, Allemagne) et est conforme au Règlement EU 2016 / 425 de la CE sur les équipements de protection individuelle.

## 2 AVERTISSEMENT ET USAGE APPROPRIÉ

- Tout équipement de sécurité a ses limites. Lisez attentivement et respectez toutes ces instructions.
- L'utilisation de ce produit est dédiée uniquement pour: le ski, le snowboard et la randonnée à ski ou en raquettes. **NE PEUT ÊTRE UTILISÉ DANS L'EAU.**
- Ne pas plonger le système dans l'eau.
- Le système ALPRIDE E2 AIRBAG n'empêche pas le déclenchement des avalanches.
- Les avalanches représentent un danger de mort, quel que soit l'équipement utilisé.
- Le port d'un système ALPRIDE E2 AIRBAG ne doit pas pour autant vous encourager à prendre des risques supplémentaires.
- L'utilisation d'un sac à dos avalanche ne garantit pas une protection totale contre l'ensevelissement par la neige.
- Le système ALPRIDE E2 AIRBAG doit être manipulé avec soin et être inspecté avant chaque utilisation.
- Lorsque vous rangez votre airbag, assurez-vous qu'aucun élément ne soit susceptible de le déchirer ou de l'endommager, de même que le système de gonflage et sa protection en tissu. Assurez-vous que l'airbag s'ouvre sans difficulté.
- Pliez l'airbag selon les instructions. Tout pliage incorrect peut empêcher l'ouverture de l'airbag et conduire à un dysfonctionnement qui pourrait endommager le sac à dos.
- Alpride SA ne saurait être tenu responsable des blessures causées par une avalanche lorsque le système ALPRIDE E2 AIRBAG est utilisé.
- Pour ne pas vous mettre en péril, évitez les situations dangereuses.
- Éloignez les enfants du système ALPRIDE E2 AIRBAG.
- Veillez à ne pas mettre votre entourage en danger lorsque vous activez l'airbag.
- Afin d'éviter une activation non souhaitée ou par inadvertance, qui risquerait de blesser les personnes alentours, nous vous recommandons de ranger la poignée de déclenchement dans le manchon de la bretelle pourvu d'un zip escamotable, tout spécialement lorsque vous êtes sur un télésiège, dans une télécabine, dans ou à proximité d'un hélicoptère, dans un bus, un train, une automobile, etc.
- Le système ALPRIDE E2 AIRBAG ne remplace pas les équipements de secourisme conventionnels utilisés en cas d'avalanche: équipez-vous toujours d'appareils de recherche de victime d'avalanche, de pelles et de sondes lorsque vous faites du hors-piste.
- Le système ALPRIDE E2 AIRBAG doit toujours être propre. Un système de gonflage mal entretenu ne peut garantir le fonctionnement de l'airbag.
- Ne pas utiliser le SYSTÈME AIRBAG ALPRIDE avec des systèmes de portage non autorisés (sac à dos, veste, etc.).

- Le système d'airbag ALPRIDE E2 est en position ON ou OFF, et n'a aucune influence sur les balises d'avalanche. Il peut interférer avec les balises lors de son gonflage. Les balises d'avalanches sont extrêmement sensibles aux ondes électriques et magnétiques. Afin d'atténuer les interférences, portez la balise sur le devant de votre corps. Ceci augmentera la distance entre le compresseur ALPRIDE E2 et la balise.
- Cet appareil peut être utilisé par des enfants de 8 ans ou plus, par des personnes à capacités physiques, sensorielles ou mentales réduites, ou par des personnes manquant d'expérience ou de connaissances appropriées, à condition que l'enfant ou la personne en question ait reçu des instructions et une supervision adaptée concernant l'utilisation de l'appareil de manière sécurisée, et qu'elle / il comprenne bien les dangers impliqués.
- Ne pas laisser les enfants jouer avec l'appareil.
- Le nettoyage et l'entretien ne doivent pas être effectués par des enfants sans supervision.

### 3 LIVRAISON



1 SAC À DOS

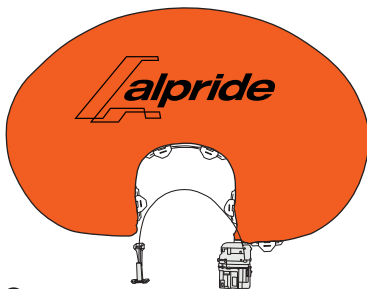

2 KIT AIRBAG E2:  
compresseur + airbag  
+ poignée de déclenchement



3 CÂBLE USB-C

### 4 ALPRIDE E2 SUPERCAP

#### SUPERCAPACITATEURS

Le système d'airbag avalanche E2 est le premier airbag avalanche qui fonctionne sans batterie au lithium-ion ou au lithium polymère pour alimenter le moteur électrique du compresseur.

Le système E2 utilise ses supercondensateurs pour emmagasiner de l'énergie sous forme de champ électrostatique. À la différence des batteries traditionnelles, il n'est pas nécessaire de créer une réaction chimique pour générer de l'énergie. Cela permet au système E2 de fournir la puissance de gonflage plus rapidement.

Les supercondensateurs du système E2 offrent de nombreux avantages comparés aux batteries. Tout d'abord, ils ne sont pas affectés par les variations de température, et offrent les mêmes performances par -30 °C que par 50 °C. Cela permet d'optimiser le poids : à la différence des batteries, il n'est pas nécessaire de surdimensionner les supercondensateurs pour garantir leur bonne performance aux basses températures.

Alors que les batteries ont tendance à s'user à cause des chargements répétés, les supercondensateurs maintiennent leurs performances. Ils bénéficient d'une garantie de 500 000 cycles de chargement et d'une durée de vie presque illimitée. En cela, ils sont largement supérieurs aux 3 à 5 ans de durée de vie moyenne des batteries.

De plus, les supercondensateurs sont considérés comme des éléments électroniques passifs, comme les appareils photos, et ne sont donc pas sujets à restriction pour les voyages en avion, la livraison ou le stockage. Cela constitue un avantage majeur face aux batteries traditionnelles et aux systèmes à cartouches.

#### LE COMPRESSEUR RADIAL

Le système E2 utilise un compresseur radial comparable aux turbocompresseurs qu'on trouve dans les voitures. Cette conception permet une circulation de l'air et une pression de gonflage équivalentes à celles des systèmes d'airbag antiavalanche à cartouche d'air comprimé.

#### PILES AA

Le système à supercondensateurs E2 utilise deux piles AA, pour les deux raisons principales suivantes :

- 1- afin de recharger les supercondensateurs
- 2- pour garantir que les supercondensateurs conservent leur pleine puissance, et pour compenser leur lent déchargement et assurer une autonomie de plusieurs mois (voir la section sur l'autonomie).

**REMARQUE :** N'utilisez que des piles alcalines ou lithium (piles AA), pour un rechargement rapide à très basses températures.

Utilisez des piles alcalines AA / LR6, neuves et de première qualité.

N'utilisez pas de piles AA zinc-carbone, ni d'accumulateurs Ni-Cd ou NiMH (rechargeables). Ces derniers ne seront généralement pas assez puissants pour charger suffisamment les supercondensateurs.

En fonction de la technologie des piles AA, le rechargement et l'autonomie peuvent varier :

- Piles alcalines :
  - capacité pour 1 recharge OU 3 mois d'autonomie à usage normal (1,5 mois si allumé de manière permanente).
  - il est fortement conseillé de changer de piles après chaque recharge du système (après un gonflage).
- Piles au lithium :
  - capacité pour 3 recharges OU 5 mois d'autonomie à usage normal (3 mois si allumé de manière permanente).
  - il est fortement conseillé de changer de piles après chaque recharge du système (après un gonflage).

## PORT USB-C

Le port USB-C (5 V – 3 A) permet de recharger les supercondensateurs à l'aide du câble USB-C fourni. Le chargement peut être effectué à l'aide d'un chargeur USB-C standard (non inclus), tel que ceux utilisés pour les téléphones portables. La recharge des supercondensateurs à l'aide du câble USB-C a la priorité sur le chargement via les 2 piles AA. Les supercondensateurs peuvent être rechargés à l'aide du câble USB-C, même en l'absence de piles AA.

## 5 ON / OFF ET AUTO-TEST

Pour allumer le système E2, utilisez l'interrupteur ON / OFF. Cet interrupteur de sécurité permet d'éviter une activation non désirée à l'intérieur du sac. Tirez l'interrupteur vers le haut, tournez-le dans le sens des aiguilles d'une montre et maintenez pendant 2 secondes.

Chaque fois qu'il est allumé, le système E2 effectue un auto-test pour vérifier que le moteur, les supercondensateurs et les composants électroniques fonctionnent correctement. Durant cet autotest, les 3 LED s'allument chronologiquement pour vérifier le fonctionnement des LED. Simultanément l'affichage LCD clignote afin de vérifier le bon fonctionnement de l'affichage LCD et que tous les pictogrammes soient visibles.

➤ Durant cet auto-test, le moteur effectue une première rotation à basse vitesse, ce qui allume la LED verte.

➤ Si l'auto-test est réussi, le moteur effectue une seconde rotation et la LED verte / orange se met à clignoter > le système est opérationnel

➤ Si l'auto-test détecte une défaillance, le moteur effectuera 4 rotations et la LED rouge restera allumée > Le système a un problème et n'est pas opérationnel.

➤ Si le système détecte une défaillance alors qu'il est en train de charger, la LED rouge restera allumée et la LED orange clignotera rapidement.

En cas de défaillance à l'auto-test le picto suivant sera affiché sur le LCD : (X)

Pour éteindre le système (OFF), tirez l'interrupteur et tournez-le dans le sens des aiguilles d'une montre (même principe que pour l'allumer). Le moteur effectuera une rotation et la LED rouge s'allumera puis s'éteindra à nouveau pour indiquer que le système est désormais éteint.

**REMARQUE :** Un clignotement rapide de la LED peut indiquer que le système est en cours de chargement (4 clignotements par seconde), ou bien qu'il est en mode ON standard (1 clignotement toutes les 10 secondes).

### UTILISATION SUR LE TERRAIN ET STATUT DES LED

Afin d'utiliser le système E2 sur le terrain, vous devrez :

1- Allumer (ON) le système E2 (voir section 5)

2- Vérifier que l'auto-test est réussi (voir section 5)

➤ Si la LED verte clignote, le système est opérationnel et dispose d'au moins six heures d'autonomie.

➤ Si la LED orange clignote, le système est opérationnel, mais dispose d'une autonomie de moins de six heures.

➤ Si la LED rouge clignote, le système ne peut garantir un gonflage à 100 % (mais il tentera quand même de gonfler l'airbag au maximum)

➤ Si la LED rouge reste allumée, le système est défaillant et ne doit pas être utilisé.

**REMARQUE :** Un clignotement rapide de la LED peut indiquer que le système est en cours de chargement (4 clignotements par seconde), ou bien qu'il est en mode ON standard (1 clignotement toutes les 10 secondes).

Pour activer le gonflage de l'airbag, tirez vigoureusement (entre 5 et 10 kg de traction) sur le câble de déclenchement.

## 6 AFFICHAGE LCD

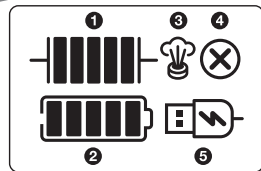

➊ Niveau de charge des SuperCapacités.

➋ Niveau d'énergies des piles AA – si les piles sont absentes ou complètement vides le picto clignote pour indiquer qu'il faut changer ou mettre des piles.

➌ S'affiche quand la valve de surpression est enclenchée.

➍ S'affiche si l'autotest est KO.

➎ S'affiche quand le câble USB-C est branché et alimenté.

## 7 VALVE DE SURPRESSION

La valve de surpression est une valve électrique de type solénoïde et est activée 3 minutes après la fin du gonflage pour une durée de 10 minutes maximum, ou moins selon l'énergie résiduelle dans les piles ou les SuperCapacités, ensuite elle se refermera automatiquement.

Dès que la valve est active le picto suivant apparaît sur l'affichage LCD : (main appuyant sur un bouton)

L'objectif de cette valve est de diminuer la pression de l'airbag 3 minutes après le gonflage. Ceci afin de diminuer les contraintes sur les coutures et le tissu de l'airbag, lui assurant une plus longue durée de vie, gonflage après gonflage.

La valve de surpression permet également un dégonflage passif et partiel de l'airbag en diminuant sa pression mais ne permet pas un dégonflage complet de l'airbag.

Le fonctionnement de la valve de surpression est contrôlé 3x lors de chaque auto-test, on l'entend bien par le bruit caractéristique tic-tac, tic-tac, tic-tac (comme une montre suisse !)

## 8 GONFLAGE DE L'AIRBAG

En cas d'avalanche, tirez vigoureusement (entre 5 et 10 kg de traction) sur la poignée de traction. L'airbag se gonflera en 3-4 secondes. Le compresseur sera opérationnel pendant 5 secondes, puis s'arrêtera.

L'airbag restera gonflé pendant un délai minimum de trois minutes, puis la valve de surpression s'activera et un dégonflage passif et partiel de l'airbag se fera.

Une fois le gonflage achevé, les supercondensateurs se rechargeront automatiquement grâce aux deux piles AA, si elles ont installées (voir section 4.)

**REMARQUE:** En accord avec la norme EN 16716 (« Certification des airbags avalanche »), l'airbag doit rester gonflé pendant au moins trois minutes.

### UTILISATION LORS D'UNE AVALANCHE

En cas d'avalanche, essayez toujours d'atteindre un lieu sécurisé ou de vous écarter du passage du glissement de la neige.

Si vous êtes sur des skis ou un snowboard, essayez de les retirer. Ces derniers provoquent un effet d'ancrage. Lorsque l'avalanche semble ralentir, fermez la bouche et placez vos bras devant votre visage afin de créer une poche d'air de secours.

Une fois que l'avalanche s'est arrêtée et que vous parvenez à vous extraire de la neige, ne retirez pas l'airbag et allez aider les autres. Ne retirez l'airbag que lorsqu'il vous semble que le risque d'une seconde avalanche est passé.

## 9 RECHARGE ET STATUT DU SYSTÈME

### RECHARGER LES SUPERCONDENSATEURS

Il existe deux manières de recharger les supercondensateurs :

- 1- Introduisez les deux piles AA (non incluses). Les supercondensateurs se rechargeront automatiquement une fois les piles en place. En fonction du type de piles et de la température, le chargement peut prendre entre 40 et 80 minutes.
- 2- Utilisez le port USB-C et le câble USB-C standard (inclus). Le port USB-C peut être connecté à un chargeur standard (non inclus), tel que ceux utilisés pour les téléphones portables, ou à une batterie externe standard (power bank).

En fonction du type de chargeur ou de batterie externe, le chargement peut prendre entre 20 et 40 minutes. Le statut du chargement est indiqué par un clignotement rapide des LED (4 clignotements par seconde).

Le niveau de chargement est indiqué par la couleur de la LED.

 Rouge : charge faible – le niveau de charge ne peut garantir le gonflage complet de l'airbag (mais il tentera quand même de gonfler l'airbag au maximum).

 Orange : charge moyenne – le niveau de charge garantit le gonflage complet de l'airbag, mais dispose de moins de six heures d'autonomie.





















 Vert : chargement complet – la LED clignote lentement (1 fois toutes les 10 secondes).

#### REMARQUE :

- Avant la première utilisation, chargez le système à l'aide du port USB-C. Après un stockage prolongé sans piles (estivage par exemple ou système neuf), la recharge des SuperCapacités sera plus longue qu'après un gonflage, après un gonflage il reste encore de l'énergie dans les SuperCapacités, par contre après un stockage prolongé sans piles, les SuperCapacités seront complètement vides.
- Le chargement par câble USB-C est prioritaire sur les piles. Si les piles sont en place et le câble connecté, le chargement s'effectuera via le câble, sans que les piles interviennent.
- Le chargement par câble USB-C est également possible en l'absence de piles.
- Si le chargement est effectué en mode OFF (éteint), les LED clignoteront mais le système restera en mode OFF.
- Le système se recharge automatiquement. Si l'airbag est gonflé, le système débutera immédiatement le rechargement par l'intermédiaire des piles ou du port USB-C.
- Les 2 piles AA permettent 1 à 2 cycles de chargements des supercondensateurs (en fonction de la qualité des piles utilisées et de la température).

**ATTENTION :** Ne laissez pas le câble USB-C connecté en utilisant le système E2 sur le terrain. Une fois le chargement terminé, retirez le câble USB-C.

### RÉSUMÉ DES STATUTS DES LED

	
 1  / 10 s LED verte clignotant lentement (1 fois toutes les 10 sec.) -> Le système E2 est entièrement chargé (plus de 6 heures d'autonomie).	 1  / 10 s LED verte clignotant lentement (1 fois toutes les 10 secondes) -> Le système E2 est entièrement chargé (plus de 6 heures d'autonomie).
 4  / s LED orange clignotant rapidement -> Le système E2 est en cours de chargement et opérationnel, mais dispose de moins de six heures d'autonomie.	 1  / 10 s LED orange clignotant lentement -> Le système E2 est opérationnel, mais dispose de moins de 6 heures d'autonomie.
 4  / s LED rouge clignotant rapidement -> Le système E2 est en cours de chargement et n'est pas opérationnel. Le niveau de charge ne peut garantir le gonflage complet de l'airbag.	 1  / 10 s LED rouge clignotant lentement -> Le système E2 n'est pas opérationnel. Le niveau de charge ne peut garantir le gonflage complet de l'airbag.
 +  4  / s La LED rouge est allumée de manière continue et la LED orange clignote rapidement ->  Le système E2 est défaillant, l'auto-test a détecté un problème de fonctionnement. Le système se recharge, mais n'est pas opérationnel.	 La LED rouge est allumée de manière continue ->  Le système E2 est défaillant, l'auto-test a détecté un problème de fonctionnement. Le système n'est pas opérationnel.



## AUTONOMIE DU SYSTÈME E2

L'autonomie du système dépend de la qualité et de la puissance des piles AA, mais aussi de la fréquence et de la durée d'utilisation en modes ON ou OFF (allumé ou éteint). Les durées indiquées ci-dessous supposent l'utilisation de piles alcalines de haute qualité :

- Approximativement 2-3 mois d'autonomie avec deux piles alcalines AA neuves, sans compter de recharge des supercondensateurs (nouvelles piles placées après le chargement des supercondensateurs).
- Le système peut être utilisé sans piles AA. Néanmoins, nous recommandons fortement d'utiliser systématiquement des piles pour garantir une autonomie plus longue.

### REMARQUE :

- Si le système est chargé avec l'USB-C et utilisé sans piles, l'autonomie ne sera que de 12 à 24 heures maximum, ce qui est tout à fait normal car ce sont les piles AA qui assurent l'autonomie au E2.

## 10 DÉGONFLER ET REPLIER L'AIRBAG

L'airbag doit être dégonflé à l'aide du bouton de dégonflage de l'airbag. Soulever le couvercle de sécurité du bouton de dégonflage et presser le bouton pour dégonfler l'airbag. Une fois l'airbag dégonflé le couvercle de sécurité se referme automatiquement à l'aide de ressorts.

Pour replier l'airbag, consultez le plan de pliage.

**ATTENTION :** Le bouton de dégonflage est muni d'un index orange pour s'assurer que le bouton de dégonflage est bien revenu en position haute et ne maintient pas ainsi la valve antiretour en position de dégonflage.

Si l'index orange est visible, ça indique que le bouton de dégonflage n'est pas revenu en position initiale et pourrait maintenir la valve antiretour ouverte. Dans ce cas vérifier que de la neige ou de la glace ne bloque pas le bouton de dégonflage en position pressée.

**Ne pas utiliser le E2 si le bouton de dégonflage est bloqué (index orange visible).**

**Vérifier après chaque dégonflage que l'index orange n'est pas visible.**

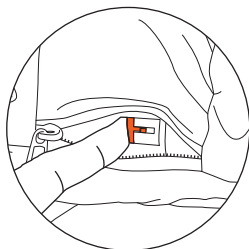
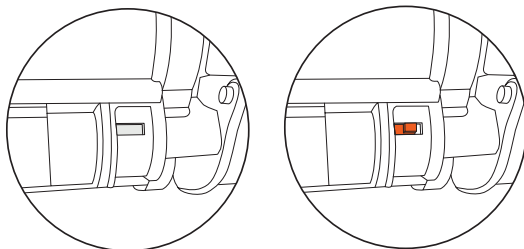

- 1** Dégonfler l'airbag en pressant le bouton de dégonflage

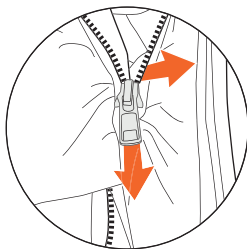

- 2** Si nécessaire séparer le curseur du zip en tirant le curseur vers le bas et l'autre moitié du zip sur le côté.

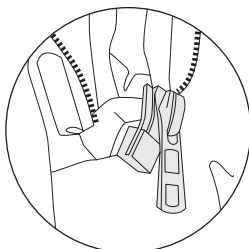
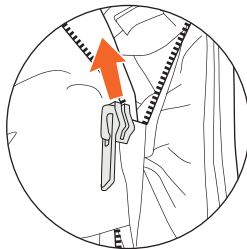

- 3** Remonter le curseur au début du zip

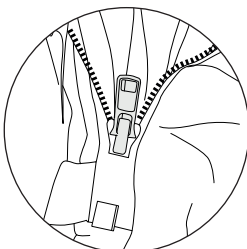

- 4** Assembler les deux parties du zip

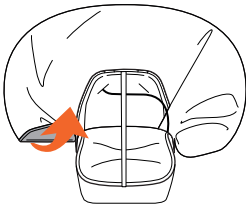

5

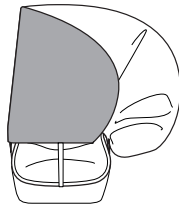

6

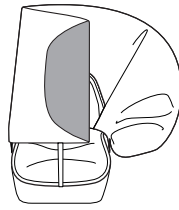

7

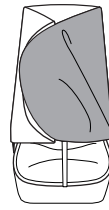

8

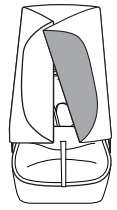

9

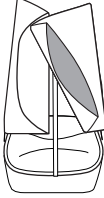

10



11

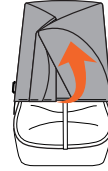

12

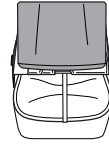

13

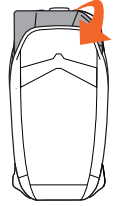

14

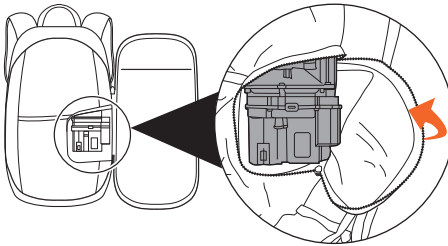

15



16 Pliage terminé

## IMPORTANT

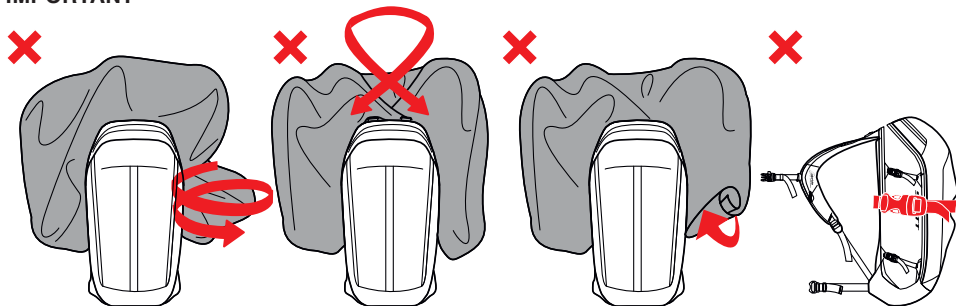

**ATTENTION : NE PAS TORDRE LE SAC, NE PAS CROISER LES CROCHETS, NE PAS ENROULER L'AIRBAG, NE PAS BLOQUER LE SAC AIRBAG.**

**ATTENTION :** Le compartiment du compresseur doit rester fermé afin d'éviter que des objets ne soient aspirés dans le compresseur, ce qui empêcherait le gonflage de l'airbag.

## 11 ARRIMAGE ET PARAMÉTRAGE CORRECTS

Mettez le sac à dos sur vos épaules, ajustez les bretelles. Attachez toujours la ceinture, la sangle de poitrine et la boucle de jambe, puis réglez-les. Le système ALPRIDE E2 AIRBAG ne vous sera utile que si le sac à dos reste bien en place durant les situations d'urgence. Son poids doit reposer principalement sur les hanches et non sur les épaules.

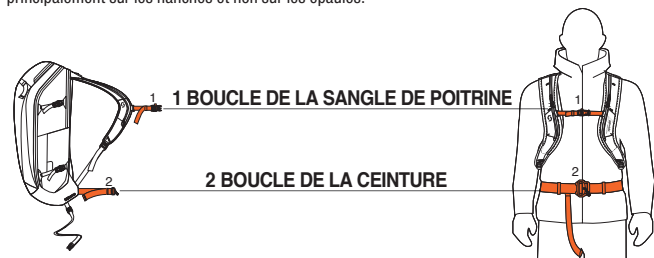

### 1 BOUCLE DE LA SANGLE DE POITRINE

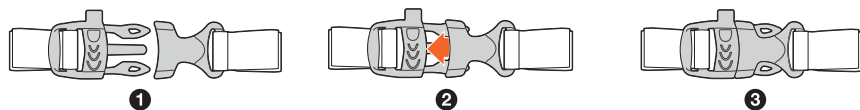

### 2 BOUCLE DE LA CEINTURE

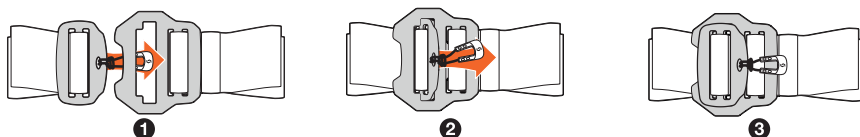

Alpride SA ne saurait être tenu responsable des dommages et pertes causés par un réglage incorrect, une mauvaise installation ou des ajustements non appropriés.

## COMMENT RÉGLER LA POIGNÉE DE DÉCLENCHEMENT

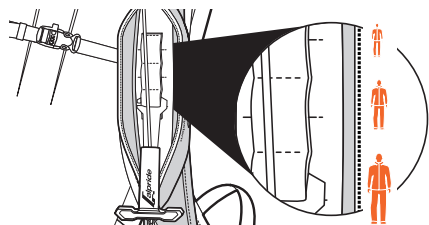

**1** Réglez la hauteur de la poignée de déclenchement sur la bretelle. Trois différents réglages sont disponibles. Idéalement, la poignée de déclenchement doit se trouver à hauteur de la poitrine.

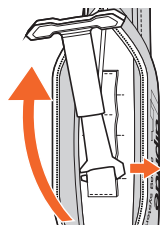

**2** Tournez la poignée vers le haut afin de modifier sa hauteur.

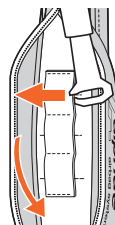

**3** Faites ensuite glisser la poignée à gâchette de manière à la faire sortir de la boucle de la sangle et replacez-la à la hauteur correcte.

## 12 INSTRUCTIONS

### VÉRIFICATIONS D'USAGE

Votre sac à dos avalanche ALPRIDE E2 AIRBAG ne nécessite pas de maintenance particulière. Vous devez toutefois respecter les consignes suivantes :

- 1- Déployez l'airbag avant de commencer votre saison, au moins une fois par an, ou encore après chaque exposition à l'humidité / à un temps humide. Vérifiez son état, laissez-le sécher et repliez-le.
- 2- Ne rangez votre airbag que lorsqu'il est complètement sec.
- 3- Avant chaque sortie, vérifiez tous les points décrits dans ce manuel d'utilisation et inspectez l'état des sangles et attaches de sécurité du système. Entraînez-vous à déployer l'airbag afin de vous habituer à la force que vous devez déployer pour effectuer la manoeuvre. Dans l'éventualité d'une avalanche, vous saurez comment procéder et agirez de manière intuitive.

## 13 MAINTENANCE

### VÉRIFICATION POST-AVALANCHE

Chaque utilisation du système ALPRIDE E2 AIRBAG peut causer des dommages matériels non visibles à l'oeil nu. Après une utilisation durant une avalanche, contactez le revendeur chez qui vous avez acheté votre système

ALPRIDE E2 AIRBAG pour une inspection approfondie.

Si vous n'êtes pas en mesure d'envoyer votre système ALPRIDE E2 AIRBAG, suivez les recommandations suivantes :

- Recherchez tout signe de crevaison
- Vérifiez que les sangles de l'airbag ne sont pas déchirées
- Vérifiez que les bretelles, la ceinture et la sangle de poitrine, ainsi que leurs coutures, ne sont pas déchirées
- Vérifiez l'ensemble des boucles (bretelles, ceinture et sangle de poitrine)
- Vérifiez que les boucles et les sangles de jambe ne sont pas déchirées ni déformées

### COMMENT DÉTACHER LE SYSTÈME D'AIRBAG AMOVIBLE

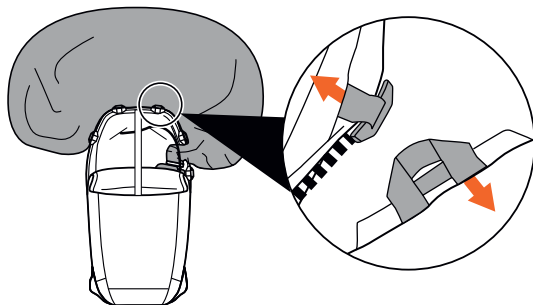

- 1 Éteignez le système, ouvrez la fermeture éclair de l'airbag et détachez les 5 crochets.

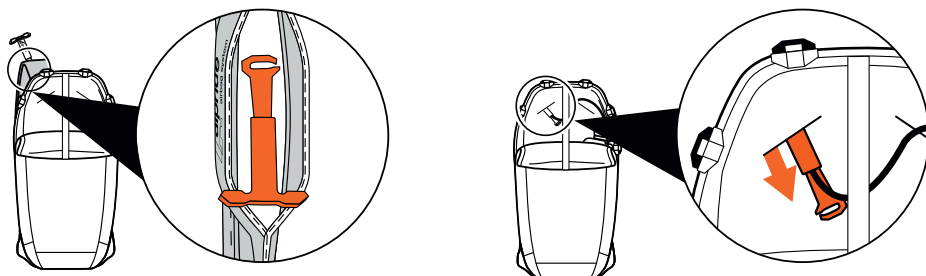

- 2 Ouvrez le sac à dos, et la poche de bretelle, détachez la poignée de déclenchement. Retirer la poignée de déclenchement par le trou entre la sangle d'épaule et la poche airbag.

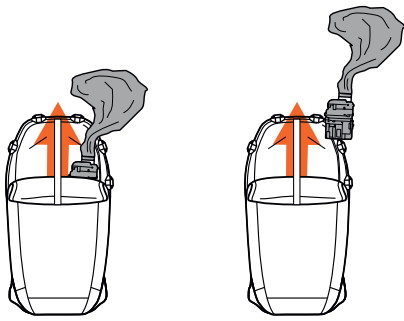

- 3 Retirer le compresseur par le côté de la poche airbag

## COMMENT INSTALLER LE SYSTÈME D'AIRBAG AMOVIBLE

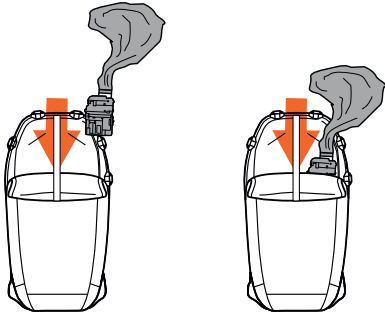

- 1 Insérer le compresseur par le côté de la poche airbag.

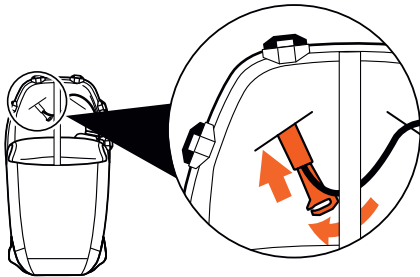

- 2 Passez le câble sous la sangle de compression, passez la poignée de déclenchement par le trou entre la sangle d'épaule et la poche airbag, attachez la poignée de déclenchement. Fermez la poche de bretelle et fermez le sac à dos.

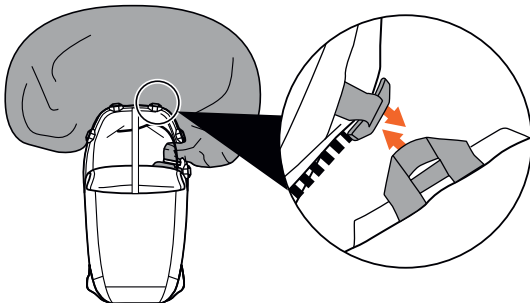
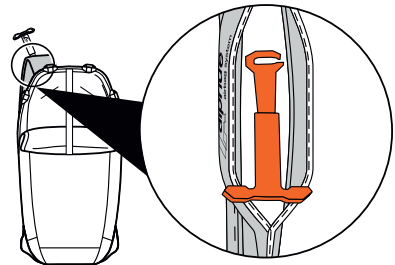

- 3 Attachez les 5x crochets, pliez l'airbag, fermez le zip.

## RANGEMENT, NETTOYAGE ET DURÉE DE VIE

### RANGEMENT

Rangez votre système ALPRIDE E2 AIRBAG dans un environnement frais et sec. Alpride SA ne saurait être tenu responsable des dommages et pertes causés par un rangement inapproprié.

### NETTOYAGE

Utilisez uniquement de l'eau (et non des produits de nettoyage) pour nettoyer votre sac à dos. Vérifiez que le produit est totalement sec avant de le réutiliser afin d'éviter les risques de gel. Si le gonfleur est sale, le système doit être nettoyé avec une serviette humide en microfibre douce. Alpride SA ne saurait être tenu responsable des dommages et pertes causés par un nettoyage inapproprié.

### MISE AU REBUT



Le produit ne doit pas être jetés dans la poubelle des ordures ménagères. Ne détruisez pas le produit et ne l'incinérerez pas, afin de ne pas provoquer des situations potentiellement dangereuses.

Appareil électrique :

- Ne jetez jamais d'appareil électrique dans vos déchets ménagers.
- Veuillez recycler vos appareils électriques dans un point de collecte.
- Pour plus d'informations, veuillez contacter les autorités locales en charge de l'évacuation des déchets.

Piles AA / LR6 1,5 V :

- Ne jetez jamais de piles dans vos déchets ménagers.
- Elles peuvent contenir des métaux lourds toxiques et sont soumises à la réglementation sur les déchets dangereux.
- Les symboles chimiques des métaux lourds sont : Cd = cadmium, Hg = mercure, Pb = plomb.
- Ne jetez vos piles que lorsqu'elles sont complètement déchargées.
- Il est essentiel de retirer les piles de l'appareil avant de le jeter.
- Veuillez recycler vos piles usagées dans un point de collecte.
- Pour plus d'informations, veuillez contacter les autorités locales en charge de l'évacuation des déchets.

### DURÉE DE VIE

Ce produit a une durée de vie limitée et doit être remplacé en cas d'usure mécanique. Nous vous recommandons de contrôler régulièrement votre dispositif et de le remplacer au moins cinq ans après une première utilisation. Le fonctionnement peut être amoindri du fait de l'usure mécanique ou d'une utilisation incorrecte. Mettez le produit au rebut si vous constatez tout dommage. Le système ALPRIDE E2 AIRBAG est certifié pour supporter 50 gonflages.

## 14 TRANSPORT ET VOYAGE

Le système d'airbag ALPRIDE E2 utilise seulement 2 piles AA. Le système d'airbag ALPRIDE E2 ne possède ni batterie Li-Ion / Li-Po, ni cartouches de gaz sous pression, ni déclencheur pyrotechnique.

Le système d'airbag ALPRIDE E2 n'est soumis à aucune restriction de voyage, et n'est pas considéré comme une marchandise dangereuse relativement aux Réglementations sur le transport de marchandises dangereuses.

Bien qu'il n'y ait aucune restriction vous empêchant de voyager avec le système d'airbag ALPRIDE E2, nous vous recommandons (afin d'éviter tout malentendu avec les agents de sécurité des aéroports) d'informer votre compagnie aérienne que vous voyagez avec un airbag avalanche électrique SANS batterie. Le système d'airbag ALPRIDE E2 dispose d'un système de valve de réduction de pression.

## 15 DÉPANNAGE

DYSFONCTIONNEMENT	DIAGNOSTIQUE
L'airbag ne se gonfle pas lorsque vous tirez le poignée de déclenchement ?	1- Le système E2 est-il allumé? → Contrôle LED 2- Les supercondensateurs sont-ils suffisamment chargés (LED orange ou verte) ? 3-Est-ce que le test auto est ok ? → Contrôle LED
L'airbag ne se gonfle pas lorsque vous tirez le déclencheur ?	Les supercondensateurs ne sont pas assez chargés pour faire fonctionner le moteur ? → Vous devez voir une LED orange ou verte
L'auto-test indique un état hors-service. → Vérifiez les LED	Vérifier que de la glace ou de la neige ne bloque pas la roue de compresseur, sécher complètement le système avant une nouvelle utilisation.
L'airbag ne se gonfle pas entièrement ?	La défaillance peut être due à l'une des raisons suivantes : 1- L'airbag a été roulé au lieu d'être plié correctement 2- Une sangle ou autre chose recouvre et bloque la fermeture éclair 3- Le bouton de dégonflage est bloqué en position dégonflage et empêche le clapet anti-retour de se refermer correctement
Le système ne se recharge pas avec les piles AA ?	Assurez-vous d'utiliser des piles alcalines AA / LR6, neuves et de première qualité. N'utilisez pas de piles AA zinc-carbone, ni d'accumulateurs Ni-Cd ou NiMH (rechargeables).

## 16 INFORMATIONS SUPPLÉMENTAIRES

DESCRIPTION DU PRODUIT	SPECIFICATIONS
Type: sac à dos avec le système ALPRIDE E2 AIRBAG Température de fonctionnement: - 30°C / + 40°C Contrôleur conforme IP 65 Brevet No: EP3202462	Poids total du kit E2 SuperCap (sans piles): 1 140 g +/- 10 g Volume de l'airbag (ballon): 162 litres Volume total du kit d'airbag complet dans le sac à dos: 1,8 litres Port USB-C: 5 V – 3A DC Piles: 2 piles AA/R6/UM3 1,5 V alcaline ou lithium Certification: Certifié aux normes EN 16716, édictées par TÜV Süd GmbH Modèle: ALPRIDE E2

L'adresse des centres de service clients du système ALPRIDE E2 AIRBAG de chaque pays est indiquée sur notre site web [www.alpride.com](http://www.alpride.com)

## 17 E2 INTERFÉRENCES ÉLECTRONIQUES DE PROXIMITÉ ET DVA

- Les interférences de proximité du E2 sont équivalentes à n'importe quel autre système électronique, téléphone, caméra, GPS, montre connectée etc... merci de vous référer au mode d'emploi de votre DVA concernant les interférences de proximité des systèmes électroniques.

- Le E2 est certifié selon les normes CE/FCC et le signal des LED ou n'importe quelles autres interférences sont très éloignés du signal des DVA (testé et certifié en laboratoire). Le E2 n'émet pas sur la fréquence de 457 KHz (signal DVA) et n'interfère ou ne perturbe en aucun cas les signaux DVA, que ça soit en mode « SEARCH » ou « SEND ».

- Les interférences de proximité sur le DVA en mode « SEARCH », sont toujours possible sous certaines conditions avec une distance plus petite que 30-20 cm (comme n'importe quel système électronique) mais le DVA ne devrait pas associer les interférences de proximité à un faux signal, ou seulement pendant un très court instant, pas comme un faux signal permanent (la durée de mémorisation du signal dépend du type de DVA).

## 18 VENTES & HOMOLOGATION

### VENTES

Responsable du développement et de la commercialisation dans l'EU et dans le reste du monde:

ALPRIDE SA, Chemin des Chômeurs 2, 2523 Lignièrès, Switzerland

Toutes les informations concernant les importateurs sont disponibles sous [www.alpride.com](http://www.alpride.com)

### HOMOLOGATION







Toutes les déclarations de conformité sont disponibles sous [www.alpride.com](http://www.alpride.com). Testé par TÜV Süd Product Service GmbH, Daimlerstr. 11, 85748 Garching bei München, Germany. Prüfstellennummer 0123. Certifié selon: EN 16716: 2017.

Le sac à dos avalanche Alpride est conforme aux dispositions et exigences de sécurité de la norme européenne

EN 16716: 2017 pour: Équipement d'alpinisme – Systèmes airbag avalanche – Exigences de sécurité et méthodes de test.

Tous les sacs à dos homologués sont marqués avec les étiquettes correspondantes, indiquant qu'ils ont passé avec succès les tests officiels. Elles sont apposées de manière visible et ne doivent pas être enlevées.

### Les étiquettes contiennent les éléments suivants

XXXXXX	Nom du modèle du produit
	Attention! Le consommateur final doit attentivement lire les instructions avant l'utilisation du produit (PPE).
 XXXX-XX / XXXXXX	Date de fabrication : Année-Mois / Numéro de série individuel.
	Le marquage CE assure la conformité avec l'essentiel du Règlement EU 2016 / 425.
	Certification EAC.
EN16716:2017	Référence pour les équipements de protection individuelles qui est conforme aux techniques de standards européens utilisées pour le design et la certification CE.
	Cet appareil est conforme à l'article 15 du Règlement de la FCC. Son fonctionnement est soumis aux deux conditions suivantes : (1) cet appareil ne peut causer d'interférences nuisibles et (2) il doit accepter toute interférence reçue, notamment celles pouvant entraîner un dysfonctionnement.
	Certification UKCA.
	La déclaration de conformité de l'UE est disponible sur: <a href="http://www.alpride.com">www.alpride.com</a>

[WWW.ALPRIDE.COM](http://WWW.ALPRIDE.COM)

©ALPRIDE SA 2022. Tous droits réservés Rev. 02 du 03.2022. Les informations contenues dans ce manuel ont été traduites en plusieurs langues. Seule la langue anglaise fera foi en cas de litiges.

## ALPRIDE E2 AIRBAG system

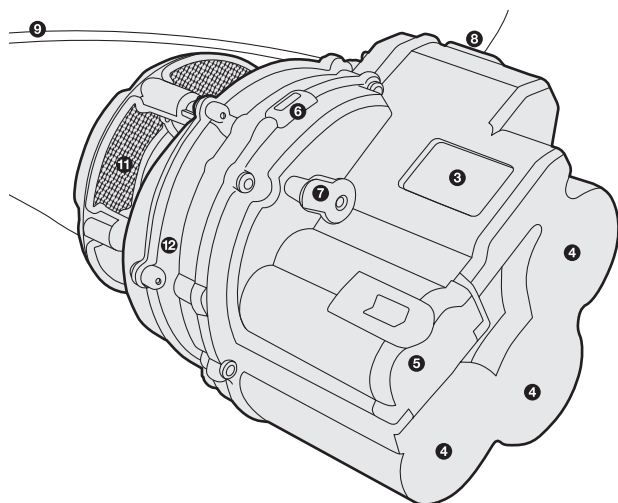
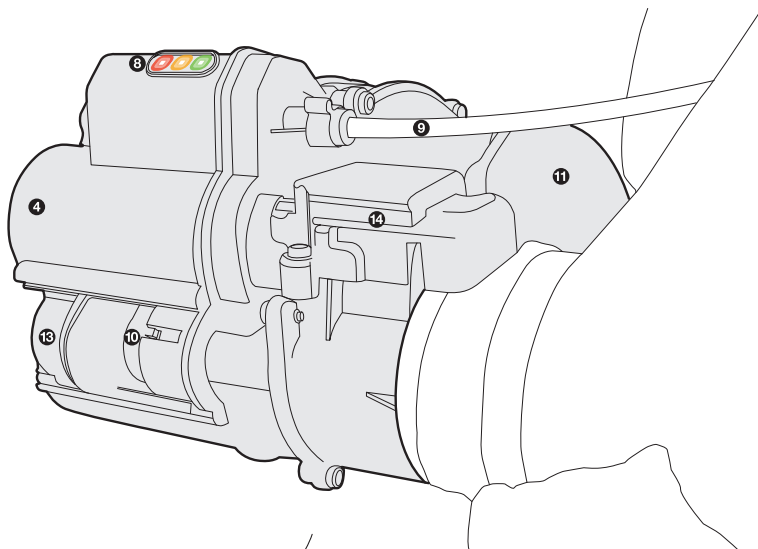
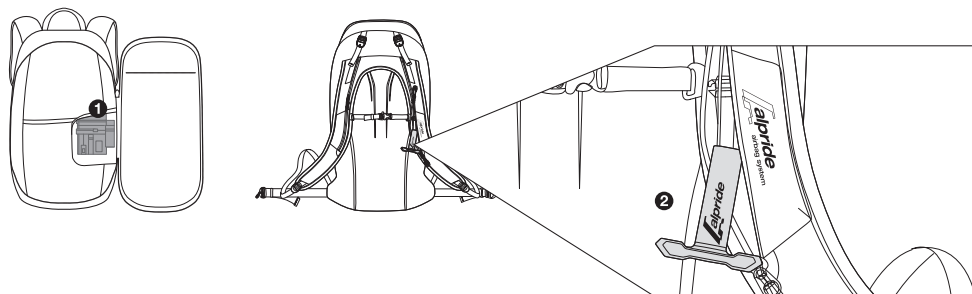

### LEGENDA

- ❶ Scomparto airbag
- ❷ Innesco
- ❸ Display LCD (vedere la sezione 6)
- ❹ Super condensatori
- ❺ Scomparto per due pile AA (pile non incluse)
- ❻ Porta USB-C (cavo in dotazione)
- ❼ Interruttore ON / OFF
- ❽ 3 LED (vedere sezione 5)
- ❾ Cavo innesco
- ❿ Manopola di sgonfiaggio
- ⓫ Presa d'aria
- ⓬ Contenitore per compressore e rotella
- ⓭ Coperchio del pulsante di sgonfiaggio
- ⓮ Valvola di rilascio della pressione (vedere la sezione 7)



## 1 INTRODUZIONE

Congratulazioni per l'acquisto del sistema ALPRIDE E2 AIRBAG.

Il presente manuale contiene informazioni relative al funzionamento e all'uso del sistema ALPRIDE E2 AIRBAG. Questo dispositivo è destinato a tutti gli appassionati degli sport invernali off limits.

Prima di utilizzare il dispositivo, leggere attentamente il presente manuale. Prestare particolare attenzione alle avvertenze e attenersi rigorosamente alle informazioni contenute nel manuale utente. Per poter consultare facilmente il presente manuale utente, suggeriamo di conservarlo in un luogo facilmente accessibile.

Il sistema ALPRIDE E2 AIRBAG è un'attrezzatura di emergenza che, se attivata in determinate condizioni, può evitare un eventuale seppellimento totale. Non è in grado di evitare lo scatenarsi di una valanga. Anche qualora l'utente non risultasse seppellito, resta comunque un elemento di rischio mortale. Indipendentemente dall'attrezzatura adottata dall'utente, ogni valanga rappresenta una minaccia letale. Ecco perché il sistema ALPRIDE E2 AIRBAG non deve rappresentare un incoraggiamento a correre rischi maggiori.

In caso di valanga, l'utente deve tirare la maniglia per innescare il gonfiaggio: in questo modo l'airbag da valanga, che prevede un volume di 162 litri, si gonfierà in 3 secondi. Il concetto del sistema ALPRIDE E2 AIRBAG si basa sul principio fisico della segregazione inversa. Si tratta di un fenomeno secondo il quale, data una massa di particelle in movimento uniforme, le particelle più piccole sprofondano verso il basso mentre quelle più grandi galleggiano in superficie. L'airbag gonfiato aumenta il volume della vittima e amplifica enormemente l'effetto di segregazione inversa. Lo zaino da valanga aiuta ad evitare un seppellimento totale sotto la neve. La forma dell'airbag protegge la schiena e la schiena dell'utente. Inoltre, la sagoma arrotondata ottimizza la capacità di galleggiamento sulla valanga, mentre la brillantezza del colore dell'airbag consente una rapida localizzazione.



ALPRIDE E2 AIRBAG SYSTEM è certificato dal TÜV Süd (Daimlerstr. 11, 85748 Garching bei München, Germania) per soddisfare le richieste delle normative EU (EU 2016/425).

## 2 AVVERTENZE E USO APPROPRIATO

- Tutte le attrezzature di protezione hanno dei limiti. Leggere attentamente e seguire tutte le istruzioni.
- Gli usi previsti e ragionevolmente prevedibili di questo prodotto sono solo : sci, snowboard, racchette da neve. **NON PUÒ ESSERE UTILIZZATO IN ACQUA.**
- Non immergere il sistema in acqua.
- Il sistema ALPRIDE E2 AIRBAG non è in grado di evitare il verificarsi di valanghe.
- Le valanghe sono una minaccia letale indipendentemente dalle attrezzature adottate dall'utente.
- Gli utenti non devono sottoporsi a rischi maggiori solo perché indossano un sistema ALPRIDE E2 AIRBAG.
- L'uso di uno zaino da valanga non garantisce un mancato seppellimento totale.
- Prima di ogni uso, il sistema ALPRIDE E2 AIRBAG richiede un'attenta manipolazione e un'adeguata ispezione.
- Quando si preparano gli airbag, assicurarsi che non vi sia nulla che possa strappare o danneggiare l'airbag stesso, il sistema di gonfiaggio e la protezione in tessuto. Assicurarsi inoltre che l'airbag possa aprirsi senza intralci.
- Piegare l'airbag attenendosi alle istruzioni. Se non adeguatamente piegato, l'apertura dell'airbag potrebbe non essere possibile, portando a un malfunzionamento e quindi al danneggiamento dello zaino.
- Alpride SA non può essere ritenuta responsabile per lesioni causate da una valanga che coinvolga un utente avente il sistema ALPRIDE E2 AIRBAG.
- Evitare il pericolo evitando situazioni pericolose.
- Mantenere i bambini lontani dal sistema ALPRIDE E2 AIRBAG.
- Durante la pratica dell'attivazione dell'airbag, non mettere in pericolo altre persone.
- Per evitare di dare inavvertitamente il via ad un'attivazione indesiderata, che potrebbe ferire altre persone, si raccomanda di riporre la maniglia di attivazione nella tasca dello spallaccio, chiudendola con la zip, in particolare su seggiovie, gondole, elicotteri, autobus, treni, automobili, ecc.
- Il sistema ALPRIDE E2 AIRBAG non sostituisce le attrezzature di salvataggio convenzionali in caso di valanga : in caso di fuori pista, avere sempre con sé ricetrasmittitori, pale e sonde.
- Il sistema ALPRIDE E2 AIRBAG deve essere sempre pulito. In caso di sistema di gonfiaggio compromesso, non si garantisce il funzionamento del sistema airbag.
- Non utilizzare l'ALPRIDE E2 AIRBAG system di con equipaggiamento non autorizzato (zaino, gilet, ecc.).
- L'Alpride E2 Airbag System è ON or OFF, non ha alcun effetto sugli ARVA. Quando si sta gonfiando potrebbe interferire con gli ARVA. Gli ARVA sono molto sensibili ai campi magnetici e agli influssi elettrici. Per ridurre qualsiasi tipo di interferenza, porta l'ARVA sulla parte anteriore del tuo corpo per aumentare la distanza dal compressore Alpride E2.

- Questo dispositivo può essere usato da bambini di età superiore agli 8 anni e da persone con capacità fisiche, sensoriali o mentali ridotte o con mancanza di esperienza e conoscenza, sotto supervisione o nel caso in cui abbiano ricevuto le istruzioni per l'uso dell'apparecchio in modo sicuro e comprendendone i pericoli intrinseci.
- I bambini non devono giocare con l'apparecchio.
- La pulizia e la manutenzione non devono essere effettuate da bambini senza supervisione

### 3 CONSEGNA

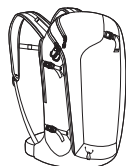

1 ZAINO

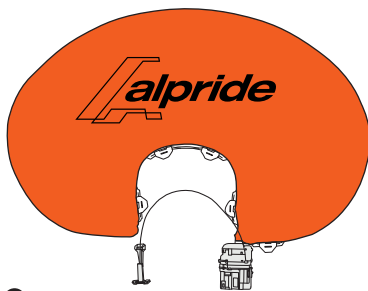

2 KIT AIRBAG E2: compressore + airbag + impugnatura Trigger



3 CAVO USB-C

### 4 ALPRIDE E2 SUPERCAP

#### SUPER CONDENSATORI

L'E2 Avalanche Airbag System è il primo airbag da valanga che per alimentare il motore elettrico del compressore, non utilizza batterie agli ioni di litio o ai polimeri di litio.

Il sistema E2 utilizza i suoi super condensatori per immagazzinare energia in modo elettrostatico. A differenza delle batterie tradizionali, non c'è bisogno di generare una reazione chimica per ottenere energia, così da permettere al sistema E2 di rilasciare tutta la sua potenza più velocemente.

I super condensatori E2 hanno molteplici vantaggi rispetto alle batterie. Prima di tutto, non sono sensibili alle temperature, offrendo le stesse prestazioni da -30 °C a +50 °C. Questo consente di ridurre il peso, perché non c'è bisogno di potenziare i super condensatori per garantire prestazioni straordinarie a basse temperature.

Mentre le batterie tendono a usurarsi dopo cariche ripetute, i super condensatori rimangono forti. Sono garantiti per 500.000 cicli di carica che li rendono praticamente infiniti, ovviamente superiore alla vita di una batteria media che va dai 3 ai 5 anni. Inoltre, i super condensatori sono considerati elementi elettronici passivi, come per esempio le macchine fotografiche, pertanto non sono soggetti a restrizioni per i viaggi, le spedizioni o l'immagazzinamento. Questo è un vantaggio importante rispetto ai sistemi alimentati da batterie tradizionali e cartucce di anidride compressa.

#### IL COMPRESSORE RADIALE

Il sistema E2 utilizza un compressore radiale, che è simile al turbocompressore che si trova nelle automobili. Questo design permette una velocità elevata del flusso d'aria e una pressione di gonfiaggio equivalente ai sistemi antivalanga con cartuccia.

#### PILE AA

L'E2 SuperCap System utilizza due pile AA per due scopi fondamentali :

1- ricaricare i super condensatori.

2- garantire che i super condensatori mantengano tutta la loro potenza, compensando la lenta perdita di carica e assicurando svariati mesi di autonomia (vedere la sezione sull'autonomia).

**ATTENZIONE :** Devono essere usate solamente pile alcaline o al litio (pile AA), per una ricarica veloce a temperature molto basse.

Utilizzare pile alcaline AA / LR6 nuove e di buona qualità.

Non usare pile AA allo zinco carbone o batterie al NiCd o NiMH (ricaricabili). Spesso queste non hanno il voltaggio sufficiente per caricare i super condensatori.

A seconda delle tecnologie utilizzate nelle pile AA la ricarica e l'autonomia possono variare :

- Pile alcaline :
  - sono capaci di 1 ricarica 0 3 mesi di autonomia in uso normale (1 mese e mezzo se costantemente acceso).
  - si raccomanda vivamente di cambiare le batterie dopo una ricarica del sistema (dopo il gonfiaggio).
- Pile al litio :
  - sono capaci di 3 ricariche 0 5 mesi di autonomia in uso normale (3 mesi se costantemente acceso).
  - si raccomanda vivamente di cambiare le batterie dopo 3 ricariche del sistema (dopo il gonfiaggio).

#### PORTA USB-C

La porta USB-C (5V – 3A) rende possibile ricaricare i super condensatori usando il cavo USB-C fornito. La ricarica può essere effettuata con un trasformatore USB-C standard (non incluso), come quello per i telefoni cellulari. La ricarica dei super condensatori con il cavo USB-C ha la priorità sulla ricarica con le due pile AA.

I super condensatori possono essere caricati con il cavo USB-C anche in assenza di pile AA.

## 5 ON / OFF E TEST AUTOMATICO

Per accendere il sistema E2, utilizzare l'interruttore ON / OFF. Questo interruttore di sicurezza previene l'attivazione indesiderata all'interno dello zaino. Tirare in su l'interruttore, girarlo in senso orario e tenerlo per 2 secondi.

Ogni volta che il sistema E2 viene acceso conduce un test automatico per verificare che il motore, i super condensatori e l'elettronica stiano funzionando a dovere. Durante questo autotest, i 3 LED si accendono in ordine cronologico per accertare che funzionino correttamente. Contemporaneamente, il display LCD lampeggia per accertare che funzioni correttamente e che tutte le icone siano visibili.

➔ Durante questo test automatico, il motore compie la prima rotazione a bassa velocità, accendendo il LED verde.

➔ Se il test automatico è completato con successo, il motore ruota una seconda volta e il LED VERDE / arancione lampeggerà

> il sistema è ora pronto per l'uso.

⊕ Se il test automatico rileva un malfunzionamento, il motore ruoterà per quattro volte e il LED rosso rimarrà acceso

> C'è un problema nel sistema e quindi non è funzionante.

⊕ Se il sistema rileva un malfunzionamento ed è sotto carica, il LED rimarrà acceso e il LED arancione lampeggerà rapidamente.

Per spegnere il sistema, tirare l'interruttore e ruotarlo in senso orario (medesima procedura per accenderlo). Il motore ruoterà una volta e il LED rosso si accenderà per indicare che il sistema è ora spento.

Se si verifica un errore durante l'autotest, sul display LCD viene visualizzata la seguente icona: ⊗

**ATTENZIONE** : La velocità di lampeggio del LED indica che il sistema si sta caricando (4 volte al secondo) oppure che è in modalità ON standard (un lampeggio ogni 10 secondo).

### USO SUL TERRENO E STATO DEI LED

Per utilizzare il sistema E2 su terreno, bisognerà :

1- Accendere il sistema E2 (vedere sezione 5)

2- Verificare che il test automatico dia un esito positivo (vedere sezione 5)

➔ Se il LED verde lampeggia, il sistema è funzionante con almeno sei ore di autonomia.

⊕ Se il LED arancione lampeggia, il sistema è funzionante con meno di sei ore di autonomia.

⊕ Se il LED rosso lampeggia, il sistema non può garantire il gonfiaggio al 100 % (ma tenterà comunque di gonfiare l'airbag il più possibile).

⊕ Se il LED rosso rimane acceso, il sistema è difettoso e non deve essere utilizzato.

**ATTENZIONE** : La velocità di lampeggio del LED indica che il sistema si sta caricando (4 volte al secondo) oppure che è in modalità ON standard (un lampeggio ogni 10 secondo).

Per attivare il gonfiaggio dell'airbag, tirare forte (tra i 5 e i 10 kg) la leva di innescò.

## 6 DISPLAY LCD

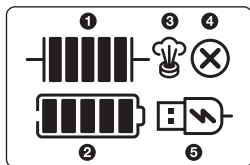

1 Livello di carica del supercondensatore

2 Livello di carica della batteria AA: in caso di batterie mancanti o di batterie completamente scariche, l'icona lampeggia a indicare che è necessario sostituire o installare le batterie.

3 Visualizza quando viene attivata la valvola di rilascio della pressione

4 Visualizza se l'autotest non funziona

5 Visualizza quando il cavo USB-C è collegato e alimentato

## 7 VALVOLA DI RILASCIO DELLA PRESSIONE

La valvola di rilascio della pressione è una valvola elettrica di tipo solenoidale, e si attiva 3 minuti dopo la fine del gonfiaggio per un massimo di 10 minuti o meno, a seconda dell'energia residua presente nelle batterie o nei supercondensatori. Si chiuderà automaticamente. Non appena la valvola viene attivata, sul display LCD viene visualizzata la seguente icona. Lo scopo di questa valvola è ridurre la pressione dell'airbag 3 minuti dopo il gonfiaggio. Ciò consente di ridurre la sollecitazione sulle cuciture e sul tessuto dell'airbag, garantendo una maggiore durata di gonfiaggio dopo il gonfiaggio.

La valvola di rilascio della pressione consente inoltre lo sgonfiaggio passivo e parziale dell'airbag attraverso la riduzione della pressione, ma non lo sgonfiaggio completo.

Il funzionamento della valvola di rilascio della pressione è controllato 3 volte durante ogni autotest, e può essere chiaramente percepito dal caratteristico rumore di ticchettio (come un orologio svizzero!)

## 8 AIRBAG INFLATION

Nell'eventualità di una valanga, tirare forte (tra i 5 e i 10 kg) la leva di innescò. L'airbag si gonfierà in 3-4 secondi. Il compressore funzionerà per 6 secondi e poi si fermerà.

L'airbag rimarrà gonfio per almeno tre minuti, dopodiché si attiverà la valvola di scarico della pressione e avrà luogo uno sgonfiaggio passivo e parziale dell'airbag.

Una volta che il gonfiaggio è completo, i super condensatori si ricaricheranno automaticamente grazie alle due pile AA (se installate – vedere sezione 4)

**ATTENZIONE :** In conformità con la norma EN 16716 “Certificazione degli airbag da valanga”, l’airbag deve rimanere gonfiato per almeno 3 minuti. Un airbag da valanga non è un giubbotto salvavita: quindi, è normale che non rimanga gonfiato con la massima pressione per più di 3 minuti.

## COMPORAMENTO DURANTE UNA VALANGA

Nell’eventualità di una valanga, cercare sempre di raggiungere un posto sicuro e di allontanarsi dal percorso della neve. Se li si sta indossando, cercare di togliersi gli sci o lo snowboard, poiché hanno un effetto di “ancora” nella valanga. Una volta che la valanga pare perdere forza, chiudere la bocca e tenere le braccia di fronte al viso, per creare una sacca d’aria salvavita. Una volta che la valanga ha smesso di muoversi e ci si può estrarre, non togliersi l’airbag e aiutare gli altri. Toglierselo solamente quando si è certi che non c’è rischio di una seconda valanga.

## 9 CARICA E STATO DEL SISTEMA

### RICARICA DEI SUPER CONDENSATORI

Ci sono due modi di ricaricare i super condensatori :

- 1- Inserire le due pile AA (non incluse) ; i super condensatori saranno automaticamente ricaricati una volta che le pile sono inserite. A seconda del tipo di pile e della temperatura, la ricarica può avvenire in 40-80 minuti.
- 2- Utilizzare la porta USB-C e il cavo standard USB-C (incluso) ; la connessione USB-C può essere collegata a un caricatore standard (non incluso) come quello usato per i cellulari, o a un power bank. A seconda del tipo di caricatore o di power bank, la ricarica può avvenire in 20-40 minuti.

Lo status di carica è indicato dal lampeggio rapido dei LED (4 volte al secondo).

 Rosso : carica insufficiente – il livello di carica non può garantire il gonfiaggio al 100 % (ma tenderà comunque di gonfiare l’airbag il più possibile)

 Arancione : carica media – il livello di carica garantisce il gonfiaggio totale dell’airbag ma con meno di 6 ore di autonomia.

 Verde : la ricarica è completa – il LED lampeggia lentamente (una volta ogni 10 secondi).





















#### ATTENZIONE :

- Prima del primo uso, caricare il sistema attraverso la porta USB-C. Dopo un periodo prolungato di conservazione senza batterie (ad es., in estate o con un nuovo sistema), la ricarica dei supercondensatori richiederà più tempo che dopo il gonfiaggio. Dopo il gonfiaggio, i supercondensatori contengono ancora energia; tuttavia, dopo un periodo prolungato di stoccaggio senza batterie, i supercondensatori saranno completamente vuoti.
- La carica con il cavo USB-C ha la priorità sulle pile. Se le pile sono inserite e il cavo è connesso, la ricarica avverrà con il cavo senza scaricare le pile.
- La ricarica è anche possibile senza pile usando solo il cavo USB-C.
- Se il sistema è in carica in modalità OFF, il LED lampeggerà ma il sistema rimarrà spento.
- Il sistema si ricarica automaticamente. Se l’airbag è gonfio, il sistema inizierà a ricaricare immediatamente attraverso le pile o la porta USB-C.
- Due pile AA permettono uno o due

**ATTENZIONE :** Non lasciare il cavo USB-C connesso mentre si usa il sistema E2 sul terreno. Una volta che la ricarica è stata effettuata, rimuovere il cavo USB-C.

## SOMMARIO DEGLI STATI DEI LED

### AUTONOMIA DEL SISTEMA E2

	
 1  /10s LED verde con lampeggio lento (1 volta per 10 secondi) -> il sistema E2 è totalmente carico > 6h.	 1  /10s LED verde con lampeggio lento (1 volta per 10 secondi) -> il sistema E2 è totalmente carico > 6h.
 4  /s LED arancione con lampeggio rapido -> il sistema E2 si sta caricando ed è funzionante con meno di 6 ore di autonomia.	 1  /10s LED arancione con lampeggio lento -> il sistema E2 è funzionante con meno di 6 ore di autonomia.
 4  /s LED rosso con lampeggio rapido -> il sistema E2 si sta caricando e non è funzionante : il livello di carica non può garantire il gonfiaggio completo dell’airbag.	 1  /10s LED rosso con lampeggio lento -> Il sistema E2 non è funzionante : il livello di carica non può garantire il gonfiaggio completo dell’airbag.
 +  4  /s Il LED rosso è acceso in modo permanente e il LED arancione lampeggia rapidamente ->  Il sistema E2 è difettoso perché il test automatico ha rilevato un malfunzionamento : il sistema si sta caricando ma non è funzionante.	 Il LED rosso è acceso in modo permanente ->  Il sistema E2 è difettoso perché il test automatico ha rilevato un malfunzionamento : il sistema non è funzionante.

L’autonomia del sistema dipende dalla qualità e dalla carica delle pile AA, e dalla frequenza e dalla durata dell’uso in modalità ON o OFF. I tempi elencati qui sotto presuppongono l’utilizzo di pile alcaline di alta qualità :

- Appross. 2-3 mesi di autonomia con due pile AA alcaline nuove non includendo la ricarica dei super condensatori (pile nuove inserite dopo la ricarica dei super condensatori).
- Il sistema può essere utilizzato senza pile AA aggiuntive. Tuttavia consigliamo vivamente di usarlo sempre con al suo interno le pile per assicurare un’autonomia estesa.

Se utilizzato senza pile e i LED verdi lampeggiano, l’autonomia minima è di 6 ore.

**NOTA:**

- Se il sistema viene caricato con USB-C e utilizzato senza batterie, avrà un'autonomia massima di 12-24 ore, il che è perfettamente normale perché le batterie AA garantiscono l'autonomia di E2.

## SGONFIAGGIO E RPIEGAMENTO DELL'AIRBAG

L'airbag deve essere sgonfiato utilizzando l'apposita manopola di scarico. Sollevare il coperchio di sicurezza del pulsante di sgonfiaggio e premere il pulsante per sgonfiare l'airbag.

Una volta sgonfiato l'airbag, le molle sul coperchio di sicurezza lo chiudono automaticamente.

Per piegare l'airbag, vedere lo schema di piegatura.

**ATTENZIONE:** il pulsante di sgonfiaggio è dotato di un indicatore arancione atto a garantire che il pulsante sia tornato nella posizione in alto, in modo che non mantenga la valvola di ritegno nella posizione di sgonfiaggio.

Se l'indicatore arancione è visibile, significa che il pulsante di sgonfiaggio non è tornato nella posizione iniziale e potrebbe mantenere aperta la valvola di ritegno. In questo caso, verificare che neve o ghiaccio non blocchino il pulsante di sgonfiaggio nella posizione premuta.

**Non utilizzare il dispositivo E2 se il pulsante di sgonfiaggio è inceppato (indicatore arancione visibile).**

**Dopo ogni sgonfiaggio, controllare che l'indicatore arancione non sia visibile.**

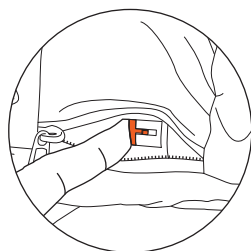
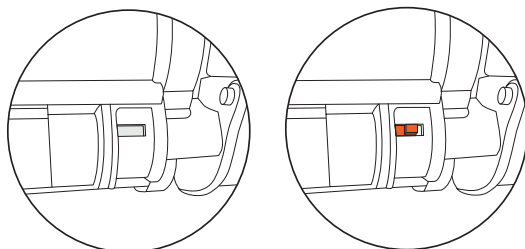

- 1** Sgonfiare l'airbag premendo il pulsante di sgonfiaggio

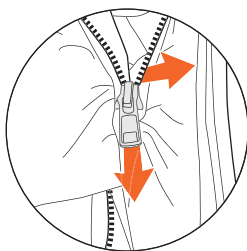

- 2** Se necessario, separare il cursore dalla cerniera tirando il cursore verso il basso e l'altra metà della cerniera lateralmente.

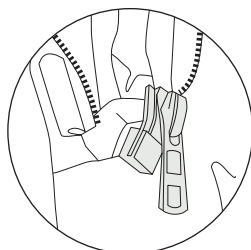
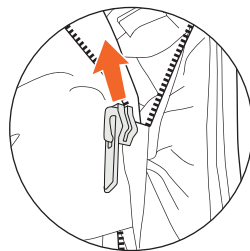

- 3** Portare il cursore all'inizio della cerniera

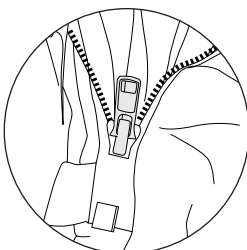

- 4** Montare le due parti della cerniera

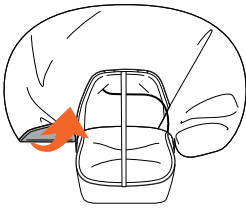

5

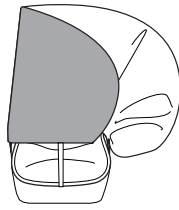

6

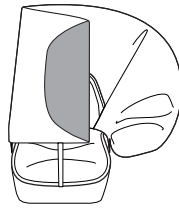

7

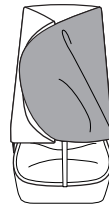

8

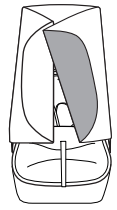

9

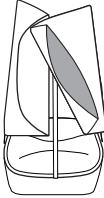

10



11

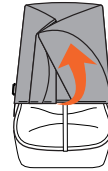

12

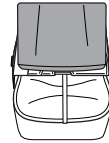

13

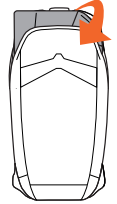

14

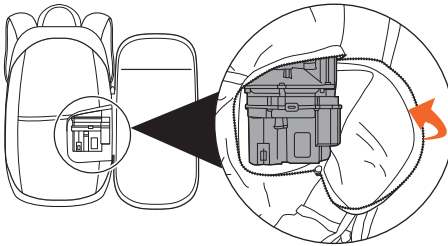

15



16 Ripiegamento completato

## NOTA IMPORTANTE!

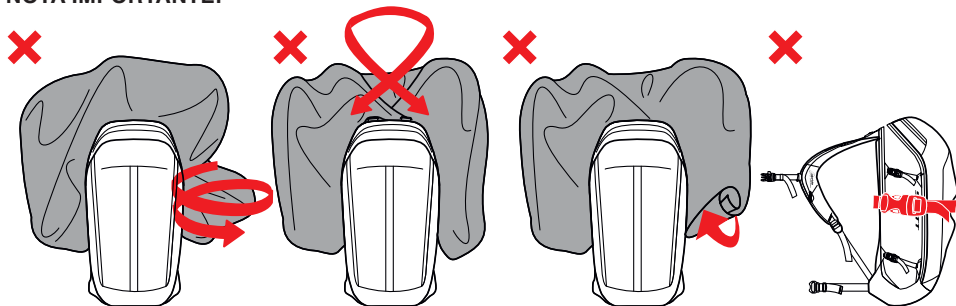

**ATTENZIONE:** NON TORCERE L'AIRBAG, NON INCROCIARE I GANCI, NON ARROTOLARE L'AIRBAG, NON BLOCK LA AIRBAG TASCA.

## 11 ATTACCO E IMPOSTAZIONE CORRETTI

Indossare lo zaino e regolare gli spillacci in modo che aderiscano al corpo. Allacciare sempre la cintura, nonché i lacci di petto e gambe e regolarli in base al corpo. Il Sistema ALPRIDE E2 AIRBAG risulterà utile solo se lo zaino è già stato indossato prima dell'emergenza! La maggior parte del peso dello zaino deve appoggiarsi sulle anche e non sulle spalle.

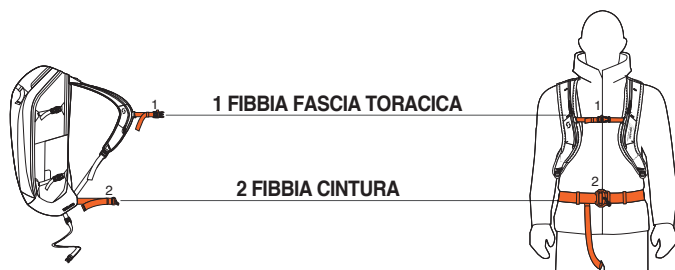

### 1 FIBBIA FASCIA TORACICA



1

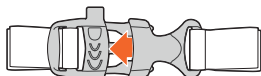

2

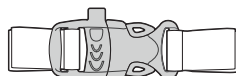

3

### 2 FIBBIA CINTURA

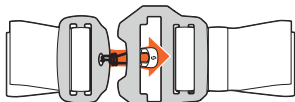

1

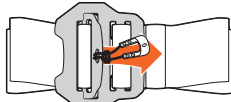

2

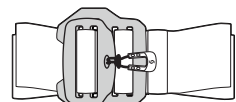

3

SCOTT Sports SA non sarà responsabile per danni e perdite dovuti ad un'impostazione, ad un'aderenza o ad una regolazione errate

## COME REGOLARE LA MANIGLIA DI INNESCO

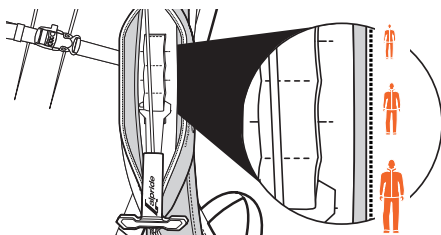

1 Regolare l'altezza della maniglia d'innescio sullo spillaccio. Ci sono tre impostazioni differenti (S/M/L). La maniglia d'innescio dovrebbe essere idealmente all'altezza del petto.

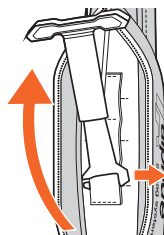

2 Girarla verso l'alto per cambiarne la posizione in altezza.

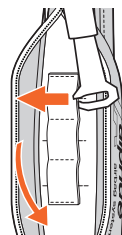

3 Successivamente, farla scorrere fuori dall'asola e farla scorrere nuovamente all'altezza corretta.

## 12 ISTRUZIONI

### CONTROLLI REGOLARI

Lo zaino da valanga ALPRIDE non ha bisogno di alcuna manutenzione ; sarà tuttavia necessario osservare i punti seguenti :

- 1- Aprire l'airbag prima dell'inizio della nuova stagione o almeno una volta all'anno oppure dopo che lo zaino è stato esposto a umidità / acqua. Verificarne le condizioni, lasciare che asciughi e ripiegarlo nuovamente in sede.
- 2- Ricomporre l'airbag solo una volta completamente asciutto.
- 3- Prima di ogni avventura, verificare tutti i punti descritti in questo manuale utente e ispezionare lo stato delle fasce e delle chiusure di sicurezza del sistema.

Praticare l'apertura dell'airbag in modo da sapere la quantità di forza che è necessario applicare. Nel caso di una vera valanga, l'utente sarà in grado di aprirlo correttamente e intuitivamente.

## 13 MANUTENZIONE

### CONTROLLO DOPO UNA VALANGA

Ogni uso del Sistema ALPRIDE E2 AIRBAG può compromettere il materiale. Spesso, il danno non è visibile agli occhi. Dopo una valanga, contattare il distributore autorizzato presso il quale è stato acquistato il SISTEMA

ALPRIDE E2 AIRBAG per un'ulteriore ispezione.

Se non si ha la possibilità di inviare il Sistema ALPRIDE E2 AIRBAG, allora si raccomanda di verificare i seguenti punti :

- Verificare che gli airbag non siano forati
- Verificare che le fasce di chiusura dell'airbag non siano strappate
- Verificare che gli spillacci, la fascia della vita e la fascia del petto, e le relative cuciture, siano integre
- Verificare tutte le fibbie (le fibbie di regolazione degli spillacci, della fascia della vita e del petto)
- Verificare che le fibbie nonché i cosciali non siano né strappati né deformati

### COME RIMUOVERE IL SISTEMA DI AIRBAG ASPORTABILE

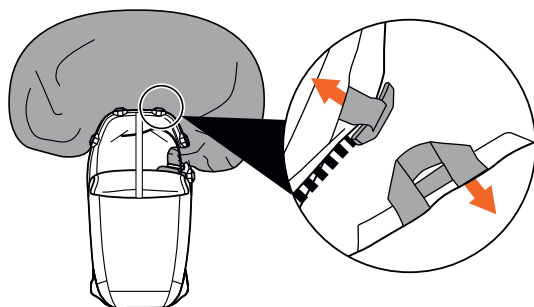

- 1 Spegner il sistema, aprire la cerniera sull'airbag e sganciare i 5 ganci.



- 2 Aprire lo zaino e la tasca della cinghia. Staccare l'impugnatura Trigger. Rimuovere l'impugnatura Trigger attraverso l'apertura tra la tracolla e lo scomparto dell'airbag.



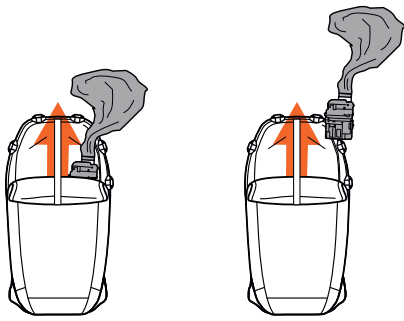

3 Rimuovere il compressore attraverso il lato dello scomparto dell'airbag.

## COME INSTALLARE IL SISTEMA DI AIRBAG ASPORTABILE

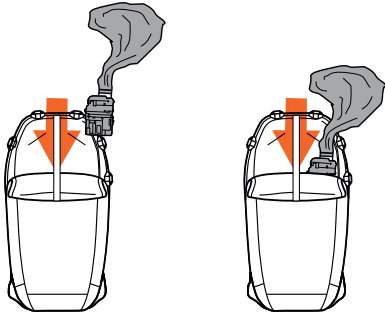

1 Inserire il compressore attraverso il lato dello scomparto dell'airbag

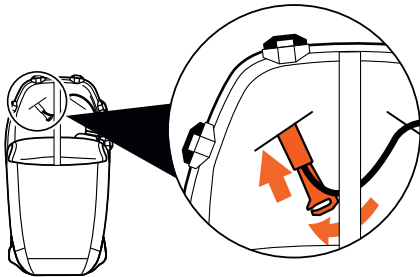

2 Far passare il cavo sotto la cinghia di compressione, far passare l'impugnatura Trigger nel foro tra la tracolla e la tasca dell'airbag, quindi fissare l'impugnatura Trigger.

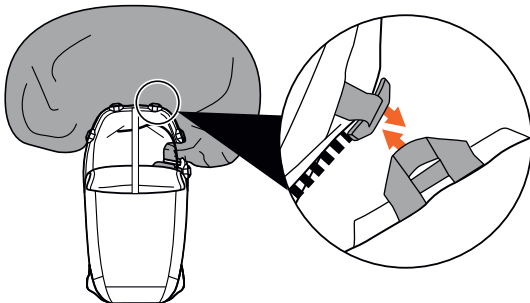
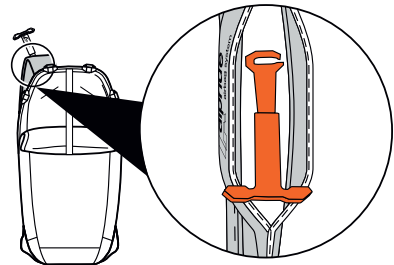

3 Attaccare i 5 ganci, piegare l'airbag e chiudere la cerniera.

## CONSERVAZIONE, PULIZIA E DURATA DI VITA

### CONSERVAZIONE

Conservare il sistema ALPRIDE E2 AIRBAG in un ambiente asciutto e fresco. Alpride SA non sarà responsabile per danni e perdite dovute ad una conservazione indebita.

### PULIZIA

Per pulire lo zaino usare solo acqua (e non detersivi!). Assicurarsi che sia asciutto tutto il prodotto prima di riutilizzarlo (per evitare l'eventuale rischio di congelamento). In caso di sistema di gonfiaggio sporco, deve essere adeguatamente pulito con un panno morbido e umido in microfibra.

ALPRIDE SA non sarà responsabile per danni e perdite dovute ad una pulizia non adeguata.

### SMALTIMENTO

 Il prodotto non deve essere smaltito nei rifiuti domestici. Non smantellare la meccanica né incinerare il prodotto. In caso contrario si potrà incorrere in potenziali pericoli.

Apparecchio elettrico:

- Mai smaltire apparecchiature elettriche nei rifiuti domestici.
- Portare l'apparecchiatura elettrica presso gli appositi impianti di riciclo.
- Contattare l'autorità locale per lo smaltimento dei rifiuti per ulteriori dettagli.

Pile AA / LR6 1.5 V :

- Mai smaltire pile nei rifiuti domestici.
- Potrebbero contenere metalli pesanti tossici e sono soggette alle normative sui rifiuti pericolosi.
- I simboli chimici dei metalli pesanti sono: Cd = cadmio, Hg = mercurio, Pb = piombo.
- Smaltire le pile solo quando sono completamente scariche.
- Prima di smaltire l'apparecchiatura è necessario innanzitutto rimuovere le sue pile.
- Portare le pile presso gli appositi impianti di riciclo.
- Contattare l'autorità locale per lo smaltimento dei rifiuti per ulteriori dettagli.

### DURATA DI VITA

Il prodotto ha una durata di vita limitata e deve essere sostituito in caso di segni di usura meccanica. Si raccomanda di verificare regolarmente l'ingranaggio e di sostituirlo almeno ogni cinque anni dopo il primo uso. L'usura meccanica oppure un uso improprio possono compromettere il funzionamento. In caso di danni, smaltire il prodotto. Il ALPRIDE E2 AIRBAG SYSTEM è pensato per supportare 50 gonfiaggi.

## 14 TRASPORTO E VIAGGIO

Il sistema di AIRBAG ALPRIDE E2 è compatibile solo con due pile AA. Il sistema di AIRBAG ALPRIDE E2 non contiene batterie Li-Ion / Li-Po, nessuna cartuccia di gas sotto pressione e nessun innesco pirotecnico.

Il sistema di AIRBAG ALPRIDE E2 non è soggetto a restrizioni per i viaggi e non è classificato come merce pericolosa ai sensi delle Norme sulle merci pericolose.

Anche se non vi è alcuna restrizione per i viaggi con il sistema di AIRBAG ALPRIDE E2, per evitare incomprensioni con gli agenti della sicurezza aeroportuale, raccomandiamo di informare preventivamente la compagnia aerea che si è in procinto di viaggiare con un airbag antivalanga elettrico SENZA batteria. Il sistema di AIRBAG ALPRIDE E2 ha un sistema di valvola di scarico della pressione.

## 15 RICERCA E RIPARAZIONE DEI PROBLEMI

MALFUNZIONAMENTO	RICERCA E RIPARAZIONE DEI PROBLEMI
L'airbag non si gonfia quando tiro l'innesco ?	1- L'E2 è acceso ?->Controllare il LED 2- I super condensatori sono caricati abbastanza (LED arancione o verde) ? 3-Il risultato del test automatico è positivo ? -> Controllare il LED
Il test automatico non funziona ?	I super condensatori non sono abbastanza carichi per avviare il motore ? ->Attendere il LED arancione o verde
L'autotest non funziona? -> check LED	Controllare che ghiaccio o neve non blocchino la ruota del compressore, e asciugare completamente il sistema prima dell'ulteriore utilizzo.
L'airbag non si gonfia interamente ?	seguenti motivi potrebbero essere la causa del malfunzionamento : 1- l'airbag è arrotolato invece di essere ripiegato appropriatamente 2- c'è una cinghia o qualcosa che copre e blocca la cerniera 3- Il pomello di sgonfiaggio è bloccato in posizione di sgonfiaggio e impedisce il corretto funzionamento della valvola di non ritorno
Il sistema non si carica con le pile AA ?	Assicurarsi di usare pile alcaline o al litio nuove e di qualità in formato AA / LR6. Non usare pile AA allo zinco carbone o batterie al NiCd o NiMH (ricaricabili).

## 16 INFORMAZIONI AGGIUNTIVE

DESCRIZIONE DEI PRODOTTI	SPECIFICHE
Tipo : Zaini sistema ALPRIDE E2 AIRBAG Temperatura di esercizio : - 30°C / + 40°C Controller conforme IP65 Brevetto n. EP3202462	PPeso del kit completo E2 SuperCap (senza pile) 1 140 g +/- 10 g Volume dell'airbag (pallone) 162 litri Volume totale del kit completo airbag nello zaino: 2,3 litri USB-C: 5V – 3A DC Pile: 2 AA / R6 / UM3 1,5 V alcaline o al litio Certificazione: CE secondo gli standard EN 16716 stabiliti da TÜV Süd GmbH Modello : Alpride E2

### CENTRO ASSISTENZA

Consultare il nostro sito web per rintracciare l'assistenza clienti del sistema ALPRIDE E2 AIRBAG nei vari paesi: [www.alpride.com](http://www.alpride.com)

## 17 INTERFERENZE ELETTRICHE DI PROSSIMITÀ E2 E RICETRASMETTITORE

- Le interferenze di prossimità dell'E2 sono equivalenti a quelle di qualsiasi altro sistema elettronico, telefono cellulare, fotocamera, GPS, smart-watch, ecc. Consultare il manuale utente del proprio ricetrasmittitore per conoscere le interferenze elettriche di prossimità dell'apparecchiatura.
- L'E2 è conforme a tutte le norme CE/FCC, e il segnale LED o qualsiasi altra interferenza sono lontani dal segnale del ricetrasmittitore (testato e certificato in laboratorio). L'E2 non trasmette alla frequenza di 457 KHz (segnale del ricetrasmittitore) e non interferirà o disturberà mai il segnale di un ricetrasmittitore in modalità SEND (invio) o SEARCH (ricezione).
- Interferenze di prossimità per un ricetrasmittitore in modalità SEARCH (ricezione), in determinate condizioni, sono ancora possibili a meno di 30-20 cm (come per qualsiasi dispositivo elettronico), ma il ricetrasmittitore non dovrebbe considerare l'interferenza di prossimità come un falso segnale, o se presente solo per pochi secondi, come un falso segnale permanente (il tempo di mantenimento dipende dal tipo di ricetrasmittitore).

## 18 VENDITE & OMOLOGAZIONE

### VENDITE

Il responsabile per lo sviluppo e la commercializzazione nel mondo e nella EU è :

ALPRIDE SA, Chemin des Chômeurs 2, 2523 Lignières, Switzerland







Tutte le informazioni relative agli importatori sono disponibili all'indirizzo

### OMOLOGAZIONE

Tutte le dichiarazioni di conformità sono disponibili all'indirizzo [www.alpride.com](http://www.alpride.com). Testato da TÜV Süd Product Service GmbH, Daimlerstr. 11, 85748 Garching bei München, Germania. Prüfstellenummer 0123. Certificato in base a : EN 16716 : 2017

Gli zaini antivalanga Alpride sono conformi alle disposizioni e ai requisiti di sicurezza della normativa europea EN 16716 : 2017 per Attrezzature da alpinismo – Sistemi airbag antivalanga – Requisiti di sicurezza e metodi di prova. Tutti gli zaini omologati sono contrassegnati con sigilli corrispondenti che indicano il superamento dei test ufficiali. Questi sigilli sono in vista e non devono essere rimossi.

### Le etichette riportano quanto segue

XXXXXX	Nome del modello del prodotto.
	Attenzione ! L'utente finale deve leggere attentamente le istruzioni prima di usare il prodotto (DPI).
 XXXX-XX / XXXXXX	Data di fabbricazione : Anno-Mese / Numero seriale individuale.
	Il marchio CE assicura la conformità con i requisiti essenziali del Regolamento (UE) 2016 / 425.
	Marchio di conformità euro-asiatica.
EN16716:2017	Riferimento per i Dispositivi di Protezione Individuale che è conforme alla norma tecnica europea armonizzata utilizzata per la progettazione e la certificazione CE.
	Questo dispositivo è conforme alla Parte 15 delle Norme FCC. Il funzionamento è soggetto alle seguenti due condizioni: (1) Questo dispositivo non può causare interferenze dannose e (2) questo dispositivo deve accettare eventuali interferenze ricevute, comprese le interferenze che possono causare un funzionamento indesiderato.
	Certificazione UKCA.
	La dichiarazione di conformità UE è disponibile su: <a href="http://www.alpride.com">www.alpride.com</a>

[WWW.ALPRIDE.COM](http://WWW.ALPRIDE.COM)

©ALPRIDE SA 2022. Tutti i diritti riservati Rev. 02 du 03.2022. Le informazioni in questo manuale sono state tradotte in più lingue Solo la lingua inglese prevarrà in caso di contenzioso.

# ALPRIDE E2 AIRBAG system

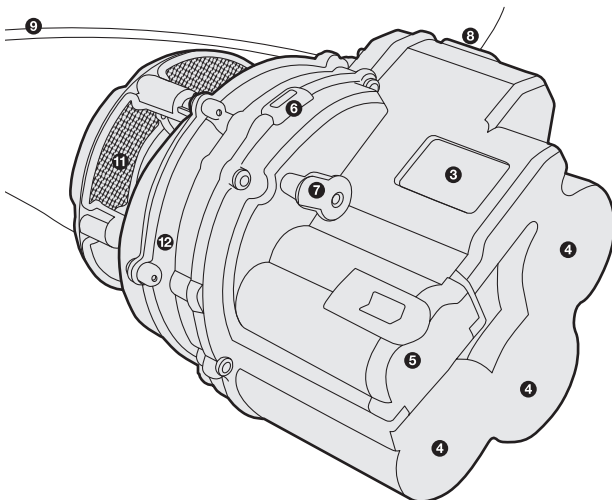
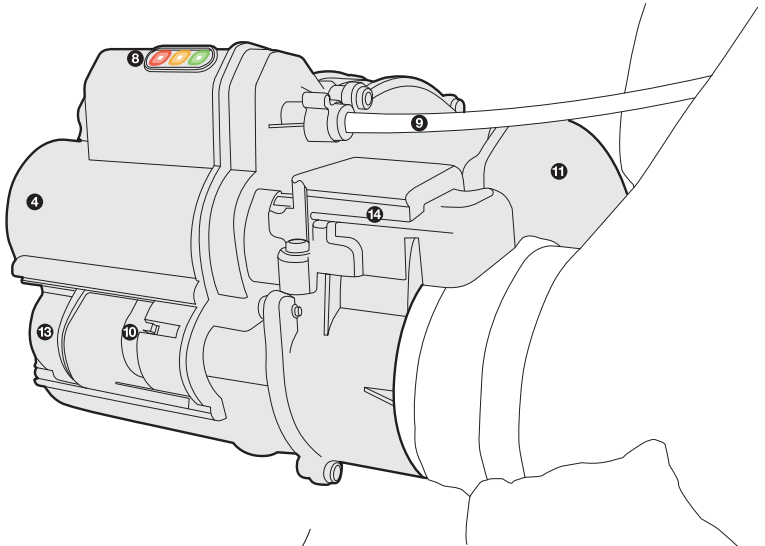
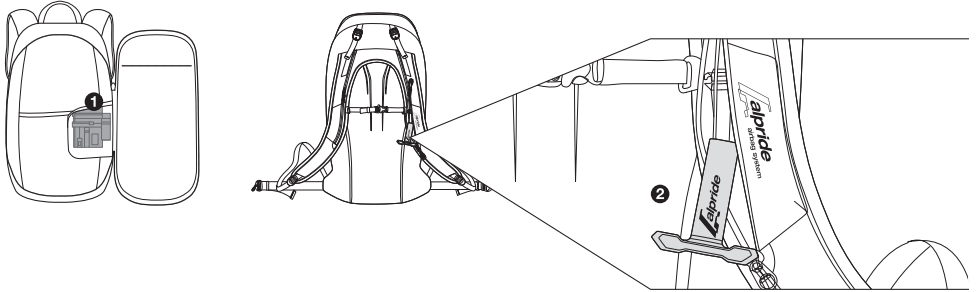

## TECKENFÖRKLARING

- 1 Lavsäckssfacket
- 2 Utlösaren
- 3 LCD-display (se avsnitt 6)
- 4 Superkondensator
- 5 2 AA Batterifack (batterier ingår ej)
- 6 USB-C-port (kabel medföljer)
- 7 PÅ / AV knapp
- 8 3 x LED (se sektion 5)
- 9 Utlösarkabel
- 10 Deflationsknapp
- 11 Luftintag
- 12 Kompressorns fodral och hjul
- 13 Lock till tömningsknapp
- 14 Övertrycksventil (se avsnitt 7)

# 1 INLEDNING

Grattis till ditt köp av ALPRIDE E2 AIRBAG system.

Denna handbok ger dig information om funktionen och användningen av ALPRIDE E2 AIRBAG system. Den vänder sig till alla snösportsentusiaster som gillar att åka utanför pisterna.

Läs noggrant igenom denna handbok innan du använder enheten. Var extra uppmärksam på varningsmeddelanden och följ strikt den information som finns i bruksanvisningen. Vi föreslår att du förvarar denna bruksanvisning på lämplig plats för att du vid behov lätt ska komma åt den.

ALPRIDE E2 AIRBAG system är en nödutrustning som under vissa förhållanden kan förhindra att du begravs fullständig i snön om den aktiveras. Den kan inte förhindra en lavin. En dödlig risk kvarstår även om användaren inte begravs i snön. Alla lavinen är livshotande oavsett vilken utrustning man har. ALPRIDE E2 AIRBAG system ska därför inte uppmantra dig till att ta större risker.

I händelse av en lavin måste användaren dra i triggern för att aktivera uppblåsningen : på detta sätt pumpas luftkudden på 162 liter upp på 3 sekunder. ALPRIDE E2 AIRBAG system-konceptet baseras på den fysiska principen av omvänd segregation. Detta är ett fenomen där de små partiklarna sjunker nedåt och de stora partiklarna flyter upp till ytan, när du har en partikelmassa som rör sig enhetligt. Den uppumpade luftkudden ökar användarens volym och förstärker effekten av omvänd segregation. Lavinrygs säcken hjälper till att förhindra att man begravs helt i snön. Luftkuddens form skyddar användarens rygg och huvud. Den rundande formen ger dessutom optimal flyteffektivitet på lavinen och luftkuddens ljusa färg hjälper till att snabbt lokalisera den.



ALPRIDE E2 AIRBAG system är certifierat av TÜV Süd (Daimlerstr. 11, 85748 Garching bei München, Germany.) för att möta kraven av Förordning EU 2016 / 425.

## 2 VARNING OCH LÄMPLIG ANVÄNDNING

- All säkerhetsutrustning har sina gränser. Läs noga igenom och följ alla instruktioner.
- Den avsedda och rimligen förutsebara användningen av denna ryggsäck är enbart för: skidåkning, snowboard, snöskor.

DET KAN INTE ANVÄNDAS I VATTEN.

- Sätt inte systemet i vatten.
- ALPRIDE E2 AIRBAG system kan inte förhindra att en lavin uppstår.
- Lavinen är livshotande oavsett vilken utrustning man använder.
- Användare får inte ta större risker på grund av att de använder ALPRIDE E2 AIRBAG system.
- Användning av s lavinrygsäck är ingen garanti för att du inte kommer att begravas helt i snön.
- ALPRIDE E2 AIRBAG system kräver försiktig hantering och korrekt inspektion varje gång den ska användas.
- Var uppmärksam så att inte luftkudden, uppblåsningssystemet eller tygskyddet rivs sönder eller skadas när det packas. Se också till så att luftkudden går att öppna utan problem.
- Vik luftkudden enligt anvisningarna. Felaktig vikning förhindrar att luftkudden öppnas vilket kan leda till felfunktion och skada ryggsäcken.
- Alpride SA kan inte hållas ansvarigt för skador som orsakats av en lavin där ALPRIDE E2 AIRBAG system används.
- Fara undviks bäst genom att undvika farliga situationer.
- Håll barn borta från ALPRIDE E2 AIRBAG system.
- Var försiktig så att inte personer i din omgivning skadas när du testar aktiveringen av luftkudden.
- Du bör förvara utlösningshandtaget i axelremmen med blixtlåset stängt för att undvika att oönskad eller oavsiktlig aktivering sker i miljöer där andra människor kan skadas av en sådan aktivering, speciellt i stolslift, korglift, i närheten av eller i helikopter, buss, tåg, bil osv.
- ALPRIDE E2 AIRBAG system ersätter inte den vanliga räddningsutrustningen vid lavin : sändare, skyfflar och sonder bör alltid tas med när du åker utanför pisten.
- ALPRIDE E2 AIRBAG system måste alltid vara ren. Luftkuddens funktion kan inte garanteras när ett uppblåsningssystem som är trasigt används.
- Använd inte ALPRIDE E2 med obehöriga bärsystem (ryggsäck, väst, etc.).
- Alpride E2 Airbag-systemet är PÅ eller AV, den har ingen inverkan på transceivern. När den blåser upp kan det störa transceivern. Lavin transceivers är mycket känsliga för elektriska och magnetiska influenser. För att minska störningar, bär transceiver på framsidan av din kropp för att öka avståndet mellan Alpride E2-kompressorn och transceiver.
- Denna apparat kan användas av barn i åldrarna 8 år och äldre och av personer med nedsatt fysisk, sensorisk eller mental förmåga eller brist på erfarenhet och kunskap om de har fått tillsyn eller instruktioner om användningen av apparaten på ett säkert sätt och förstår farorna som är inblandade.
- Barn ska inte leka med apparaten
- Rengöring och underhåll ska inte göras av barn utan tillsyn.

## 3 CONSEGNA



1 RYGGÅCK

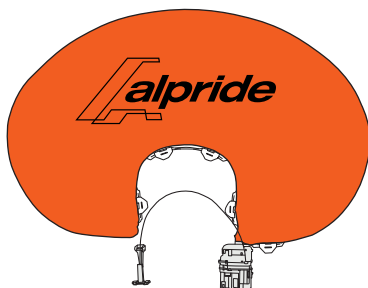

2 KROCKKUDDE E2-SATS:  
kompressor + krockkudde  
+ avtryckarhandtag



3 USB-C-KABEL

## 4 ALPRIDE E2 SUPERKONDENSATOR

### SUPERKONDENSATOR

E2 Avalanche Airbag System är den första lavin airbagen som inte använder litiumjon eller litiumpolymerbatterier för att ge energi till kompressorns elmotor. E2-systemet använder sin Superkondensator för att lagra energi i form av ett elektrostatiskt fält. Till skillnad från traditionella batterier behöver man inte skapa en kemisk reaktion för att generera energi, vilket gör att E2-systemet kan ge energi snabbare. E2s Superkondensator erbjuder flera fördelar jämfört med batterier. För det första är de inte känsliga för temperaturförändringar, vilket ger samma prestanda vid -30 grader C och +50 grader C. Detta sparar vikt eftersom, till skillnad från batterier så finns det inte något behov av att öka Superkondensatorn för att garantera enastående prestanda vid låga temperaturer. Medan batterier tenderar att slitas ut efter upprepade laddningar är Superkondensatorn starkare. De garanteras för 500.000 laddningscykler med en nästan oändlig livslängd, klart överlägsen 3- till 5-årig livslängd för det genomsnittliga batteriet.

Dessutom betraktas Superkondensatorn som passiva elektroniska element, så som exempelvis kameror, så det finns inga restriktioner för resor, frakt eller lagring. Detta är en stor fördel gentemot traditionella batterier och kompressorer med gaspatron.

### RADIALKOMPRESSORN

E2-systemet använder en radialkompressor, som liknar turbokompressorer som finns i bilar. Denna konstruktion möjliggör höghastighetsluftflöde och upplåsningstryck likt lavinryggåck med tryckluftspatron.

### AA BATTERIER

E2:s Superkondensatorns system använder två AA-batterier för två primära ändamål :

- 1- för att ladda Superkondensatorn
- 2- för att garantera att Superkondensatorn behåller sin fulla kraft, kompenserar för sin långsamma förlust av laddning och säkerställer flera månaders autonomi (se avsnittet om autonomi).

**OBS :** Endast alkaliska eller litium (AA-batterier) ska användas (för snabb laddning vid mycket låga temperaturer).

Använd helt nya Alkaline AA / LR6-batterier av högsta kvalitet.

Använd inte AA zinkkolbatterier och NiCd- eller NiMH-ackumulatörer (laddningsbara). Dessa är ofta inte tillräckligt starka för att ladda upp Superkondensatorn.

Beroende på AA-batteriet kan laddning och autonomi variera :

#### • Alkaliska batterier :

- är kapabla till 1 laddning eller 3 månaders autonomi för normal användning (1,5 månad om det hela tiden är på).
- det rekommenderas starkt att byta batterier efter 1 laddning av systemet (efter upplåsning).

#### • Litiumbatterier :

- är kapabla till 3 laddningar eller 5 månaders autonomi för normal användning (3 månader om det hela tiden är på).
- det rekommenderas starkt att byta batterier efter 3 laddningar av systemet (efter upplåsning).

### PORT USB-C

USB-C-porten (5V-3A) gör det möjligt att ladda Superkondensatorn med den medföljande USB-C-kabeln. Laddning kan slutföras med en vanlig USB-C-laddare (ingår ej), som de som används för mobiltelefoner. Uppladdning av Superkondensatorn med USB-C-kabeln prioriterar överladdning via 2x AA-batterierna. Superkondensatorn kan laddas med USB-C-kabel även om AA-batterier saknas.

## 5 PÅ / AV OCH AUTO-TEST

För att slå på E2-systemet, använd PÅ / AV-knappen. Denna säkerhetsbrytare förhindrar oönskad aktivering i väskan. Dra upp strömbrytaren, vrid den medurs och håll den intryckt i 2 sekunder. Varje gång det slås på, gör E2-systemet ett autotest för att verifiera att motorn, Superkondensatorn och elektroniken fungerar som de ska. Under detta självttest lyser de tre lysdioderna kronologiskt för att kontrollera att de fungerar. Samtidigt blinkar LCD-skärmen för att kontrollera att LCD-skärmen fungerar korrekt och att alla ikoner är synliga.

⊕ Under detta autotest fullbordar motorn en första rotation vid låg hastighet och slår på den gröna lysdioden.

⊕ Om autotestet avslutas, roterar motorn en andra gång och den gröna / orange LED-lampen blinkar. > Systemet är klart för användning.

- Om autotestet upptäcker ett fel, roterar motorn 4x och den röda lysdioden fortsätter lysa > Det finns ett problem i systemet och det är inte i drift.
- Om systemet upptäcker ett fel och det laddas, fortsätter den röda lysdioden att lysa och den orange lampan blinkar snabbt.

Om ett fel inträffar under självtestet visas följande ikon på LCD-skärmen: (X)

För att stänga av systemet, dra vredet och vrid det medurs (samma procedur som för att slå PÅ). Motorn roterar 1 x och den röda lysdioden slås på och av igen för att indikera att systemet har stängts av.

**OBS** : LED-blinkningshastigheten indikerar att systemet laddas antingen (4 x per sekund) eller i standard PÅ-läge (1 x var 10 sekund).

## TERRÄNGANVÄNDNING OCH LED-STATUS

För att använda E2-systemet i terräng måste du :

1- Slå på E2-systemet (se avsnitt 5)

2- Kontrollera att autotestet är okej (se avsnitt 5)

Om den gröna lysdioden blinkar, fungerar systemet med minst sex timmars autonomi.

Om den orange lampan blinkar, fungerar systemet med mindre än sex timmars autonomi.

Om den röda lysdioden blinkar kan systemet inte garantera 100% inflation (men det kommer fortfarande att försöka blåsa upp airbagen så mycket som möjligt)

Om den röda lysdioden lyser är systemet defekt och ska inte användas.

**OBS** : LED-blinkningshastigheten indikerar att systemet laddas antingen (4 x per sekund) eller i standard På-läge (1 x var 10 sekund).

För att aktivera airbagen, dra hårt (mellan 5 till 10 kg) i utlösningshandtaget.

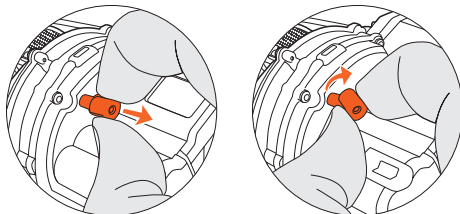

## 6 LCD-DISPLAY

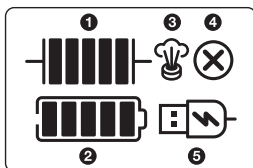

1 Laddningsnivå för superkondensator

2 AA-batteriets laddningsnivå: Om batterierna saknas eller är helt tomma blinkar ikonen för att indikera att batterierna måste sättas in eller bytas ut.

3 Visas när övertrycksventilen aktiveras

4 Visas om självtestet inte fungerar

5 Visas när USB-C-kabeln är ansluten och strömförsörd

## 7 ÖVERTRYCKSVENTIL

Tryckavlastningsventilen är en elektrisk ventil av solenoidtyp och är aktiveras 3 minuter efter avslutad uppblåsningen i högst 10 minuter beroende på återstående energi i batterierna eller superkondensatorerna. Den stängs sedan automatiskt.

Så snart ventilen har aktiverats visas följande ikon på LCD-skärmen. (Hand icon)

Syftet med denna ventil är att minska krockkuddetrycket 3 minuter efter uppblåsning. Detta för att minska belastningen på krockkuddens sömmer och tyg, vilket ger en längre livslängd efter uppblåsning.

Tryckavlastningsventilen tillåter också passiv och partiell tömning av krockkudden genom att minska dess tryck men tillåter inte fullständig tömning av krockkudden.

Övertrycksventilens funktion styrs tre gånger under varje självttest och kan höras tydligt från det karakteristiska tickande ljudet (som en schweizisk klocka!)

## 8 LAVINKUDDENS UPPLÅSNING

Vid en lavin, dra hårt (mellan 5 till 10 kg) i utlösningshandtaget. Lavinkudden blåses upp på 3-4 sekunder. Kompressorn arbetar i 5 sekunder och stoppar sedan.

Lavinkudden förblir uppblåst i minst tre minuter och börjar sedan sakta att släppa ut luften.

När inflationen är slutförd, laddas Superkondensatorn automatiskt med de två AA-batterierna om de är installerade (se avsnitt 4)

**OBS** : I enlighet med EN 16716-standarden "Certifiering av lavinrygsäckar" måste lavinkudden vara uppblåst i minst tre minuter. Krockkudden förblir uppblåst i minst tre minuter, sedan aktiveras övertrycksventilen och en passiv och partiell tömning av krockkudden äger rum.

En lavinrygsäck är inte en livväst ; Därför är det normalt att det inte förblir uppblåst vid fullt tryck i mer än tre minuter.

Efter långvarig förvaring utan batterier (t.ex. under sommaren eller ett nytt system) tar det längre tid att ladda superkondensatorerna än efter uppblåsning. Efter uppblåsning finns det fortfarande energi i superkondensatorerna, men efter långvarig förvaring utan batterier kommer superkondensatorerna att vara helt tomma.

## HANTERING UNDER LAVINOLYCKA

I händelse av en lavin, försök alltid att nå en säkerhetsplats eller fly från lavinens väg. Om du är på lavinen, försök ta bort skidor eller snowboard, eftersom de har en förankringseffekt i en lavin. När skredet verkar förlora fart, stäng din mun och håll armarna framför ansiktet för att skapa en livräddande luftficka. När lavinen har slutat röra sig och du kan röra dig själv, ta inte av lavinrygsäcken och hjälp andra. Ta bara bort den när du är säker på att det inte finns någon risk för en andra lavin.

## 9 LADDNING OCH STATUS AV SYSTEMET

### LADDA OM SUPERKONDENSATORN

Det finns två sätt att ladda Superkondensatorn :

- 1- Sätt i två AA-batterierna (ingår inte). Superkondensatorn laddas automatiskt när batterierna är på plats. Beroende på typ av batterier och temperatur tar laddningen 40-80 minuter.
- 2- Använd USB-C-porten och den vanliga USB-C-kabeln (medföljer). USB-C-porten kan anslutas till en standardladdare (ingår ej), som de som används för mobiltelefoner, eller till en vanlig power bank. Beroende på typen av laddare eller power bank tar laddningen 20-40 minuter.

Laddningsstatusen indikeras genom att LED- lamporna blinkarna snabbt (4 x per sekund).

Laddningsnivån indikeras av LED-färgen.

 Röd : låg laddning – laddningsnivån kan inte garantera full inflation av lavinkudden (men det kommer fortfarande att försöka blåsa upp krockkudden så mycket som möjligt)

 Orange : medium laddning – laddningsnivån garanterar 100 % inflation av lavinkudden men med mindre än sex timmars autonomi.

 Grön : Laddningen är klar – LED:en blinkar långsamt (1 x var 10 sekund).

#### OBS :

- Ladda systemet med USB-C-porten före första användning. Efter långvarig förvaring utan batterier (t.ex. under sommaren eller ett nytt system) tar det längre tid att ladda superkondensatorerna än efter uppläsning. Efter uppläsning finns det fortfarande energi i superkondensatorerna, men efter långvarig förvaring utan batterier kommer superkondensatorerna att vara helt tomma.
- Laddning med USB-C-kabeln prioriterar batterierna. Om batterierna är på plats och kabeln är ansluten, kommer laddningen att utföras via kabeln utan att tömma batterierna.
- Laddning är också möjlig utan att batterierna använder USB-C-kabeln.
- Om systemet laddas i PÅ-läge blinkar lysdioderna inte, men laddningen fortsätter. Om systemet laddas i AV-läge blinkar lysdioden men systemet förblir avslaget.
- Systemet laddas automatiskt. Om lavinkudden blåses upp, börjar systemet omedelbart att ladda upp via batterierna eller USB-C-porten.
- 2 AA-batterier möjliggör 1-2 laddningscykler hos Superkondensatorn (beroende på batteriernas kvalitet och laddningstemperaturen).

**VARNING :** Lämna inte USB-C-kabeln ansluten när du använder E2-systemet i terrängen. Ta bort USB-C-kabeln efter att laddningen är klar.



 10/s Grön lysdiod blinkar långsamt (1 x per 10 sekunder) -> E2-systemet är fulladdat > 6h.

 4/s Orange LED blinkar snabbt -> E2-systemet laddas och fungerar med mindre än sex timmars autonomi.

 4/s Röd lysdiod blinkar snabbt -> E2-systemet laddas och är inte i drift ; Laddningsnivån kan inte garantera full inflation av lavinkudden.

 +  
4/s Den röda lysdioden lyser permanent och den orange lampan blinkar snabbt -> ⚠ E2-systemet är defekt eftersom autotestet har upptäckt ett fel. systemet laddas men det är inte i drift.



 10/s Grön lysdiod blinkar långsamt (1 x per 10 sekunder) -> E2-systemet är fulladdat > 6h.

 10/s Orange LED blinkar långsamt -> E2-systemet fungerar med mindre än sex timmars autonomi.

 10/s Röd lysdiod blinkar långsamt -> E2-systemet är inte i drift ; Laddningsnivån kan inte garantera full inflation av lavinkudden.

 Den röda lysdioden är permanent på -> ⚠ E2-systemet är defekt eftersom autotestet har upptäckt ett funktionsfel. systemet är inte i drift.

## SAMMANFATTNING AV LED-STATUS

### E2-SYSTEMETS AUTONOMI

Systemets autonomi beror på AA-batteriernas kvalitet och energi och frekvensen och varaktigheten av användningen i PÅ eller AV-läget. Nedanstående tider förutsätter användning av alkaliska batterier av hög kvalitet :

- Cirka 2-3 månaders autonomi med två nya AA alkaliska batterier som inte inkluderar laddning av Superkondensatorn (nya batterier införs efter laddning av Superkondensatorn)
- Systemet kan användas utan extra AA-batterier. Vi rekommenderar dock att du alltid använder den med batterierna för att säkerställa utökad autonomi. Om den används utan batterier och lysdiodens status blinkar grönt, är autonomin minst 6 timmar.

#### OBS:

- Om systemet är laddat med USB-C och används utan batterier kommer det endast att ha en maximal batterilivslängd på 12 till 24 timmar, vilket är helt normalt eftersom AA-batterierna säkerställer livslängden för E2.



## 10/SL PPA UR LUFTEN OCH ATT VIKA IHOP AIRBAGEN

Krockkudden ska tömmas med krockkuddens tömningsknapp. Lyft säkerhetshöjlet på tömningsknappen och tryck på knappen för att tömma krockkudden.

När krockkudden har tömts stängs den automatiskt av fjädrarna på säkerhetskåpan.

Information om hur du viker krockkudden finns i vikinngsschemat.

**WARNING!** Tömningsknappen är försedd med en orange indikator för att säkerställa att den har återgått till det övre läget och därmed inte håller backventilen i tömningsläget.

Om den orangefärgade indikatorn är synlig innebär det att tömningsknappen inte har återgått till ursprungsläget och kan hålla backventilen öppen. Kontrollera i så fall att snö eller is inte blockerar tömningsknappen i det intryckta läget.

**Använd inte E2 om tömningsknappen har fastnat (orange indikator visas).**

**Kontrollera efter varje tömning att den orangefärgade indikatorn inte är synlig.**

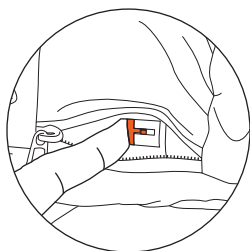
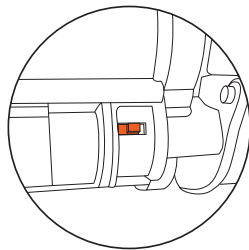
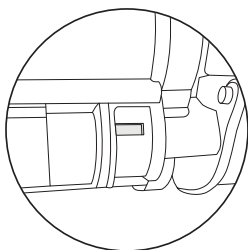

- 1** Töm krockkudden genom att trycka på tömningsknappen.

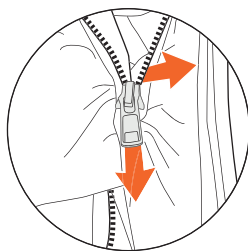

- 2** Vid behov kan du separera reglaget från blixtlåset genom att dra reglaget nedåt och den andra halvan av blixtlåset åt sidan.

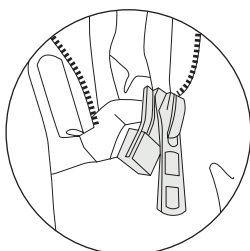
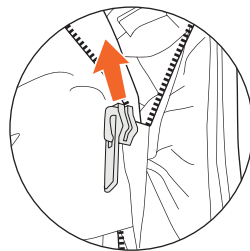

- 3** För reglaget till början av dragkedjan

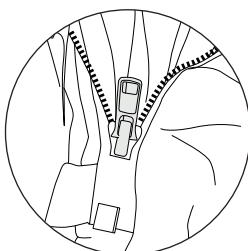

- 4** Montera de två delarna av blixtlåset

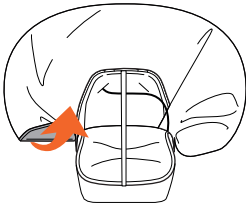

5

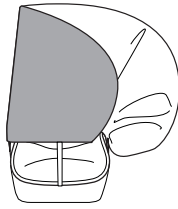

6

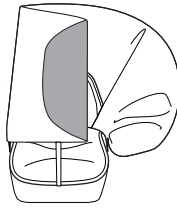

7

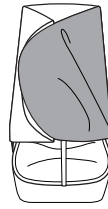

8

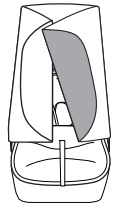

9

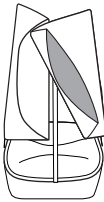

10



11

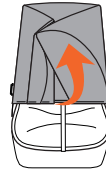

12

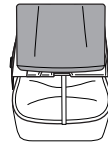

13

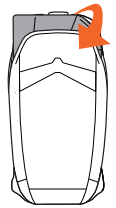

14

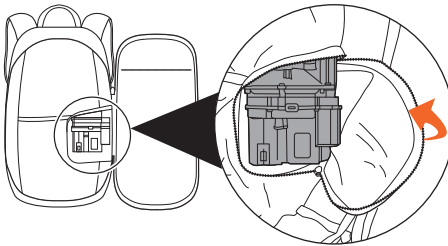

15



16 Ihopvikning slutförd

## NOTE IMPORTANT!

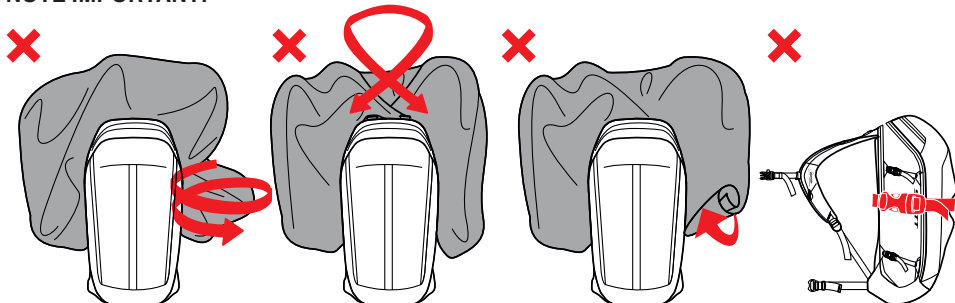

**VARNING:** DU FÅR INTE VRIDA LUFTKUDDEN, DU FÅR INTE KORSA HAKARNA, DU FÅR INTE RULLA LUFTKUDDEN, BLOCKERA INTE LUFTKUDDEN.

**VARNING:** Kompressorkammaren måste förbli stängd för att förhindra att föremål sugas in i kompressorn och blockerar inflationen av lavinkudden.

## 11 KORREKT ANSLUTNING OCH INSTÄLLNING

Ta på dig ryggsäcken och justera axelremmarna så att de passar din kropp. Sätt alltid fast höftremmen, bröstremmen och benöglan och passa in dem efter kroppen. ALPRIDE E2 AIRBAG system kommer endast till användning om ryggsäcken sitter kvar på ryggen vid händelse av nödfall! Ryggsäckens största vikt ska vila på höfterna och inte på dina axlar.

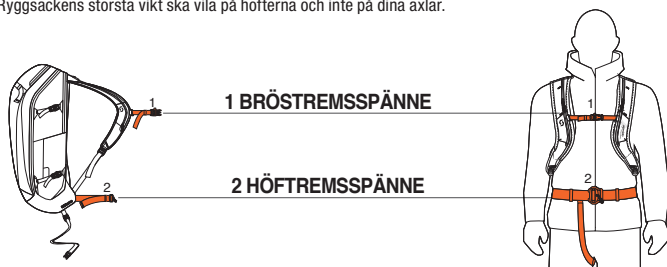

### 1 BRÖSTREMSSPÄNNE

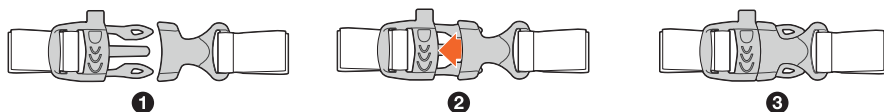

### 2 HÖFTREMSSPÄNNE

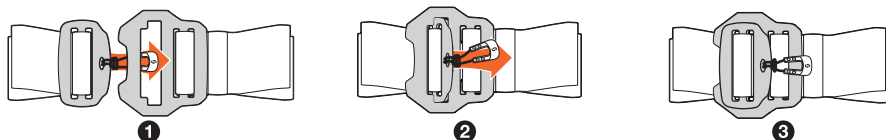

ALPRIDE SA får inte hållas ansvarig för skador eller förlust på grund av felaktig inställning, felaktig passning eller felaktiga justeringar.

### SÅ JUSTERAR DU TRIGGERHANDTAGET

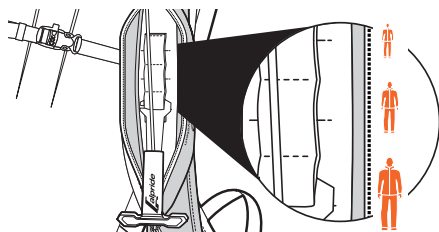

**1** Justera triggerhandtagets placering på axelbandet. Det finns tre olika lägen (S/M/L).  
Triggerhandtaget ska helst vara i brösthöjd.

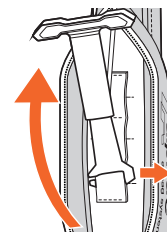

**2** Vänd upp triggerhandtaget för att justera dess position.

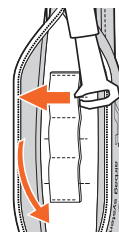

**3** Trä sedan triggerhandtaget ut från nätfickan för att sedan få det i önskad position.

## 12 ANVISNINGAR

### REGELBUNDNA KONTROLLER

Lo zaino da valanga ALPRIDE non ha bisogno di alcuna manutenzione ; sarà tuttavia necessario osservare i punti seguenti :

ALPRIDE lavinrygsäck kräver inget underhåll men följande punkter måste observeras :

- 1-Lös ut luftkudden före varje användningssäsong eller minst en gång per år eller efter att ryggsäcken har blivit utsatt för fukt / väta. Kontrollera dess skick kondition, låt den torka och vik ihop den igen.
- 2-Packa endast ihop luftkudden när den är helt torr.
- 3-Kontrollera alla punkter som beskrivs i denna bruksanvisning och inspektera skicket på systemets säkerhetsremmar och spännen innan varje tur. Testa att blåsa upp luftkudden så att du får en känsla för hur mycket kraft som krävs. Du kan då, i händelse av en verklig lavin, lösa ut den på ett rätt och intuitivt sätt.

## 13 UNDERHÅLL

### KONTROLL EFTER LAVIN

Varje gång ALPRIDE E2 AIRBAG system används kan det påverka materialet på ett negativt sätt. Skadan syns oftast inte med blotta ögat. Kontakta en behörig återförsäljare där du köpt ALPRIDE E2 AIRBAG system för ytterligare inspektion, när det använts i en lavin.

Du bör kontrollera följande punkter om det inte går att skicka in ditt ALPRIDE E2 AIRBAG system :

- Kontrollera luftkuddarna visuellt efter håll.
- Kontrollera luftkuddens spännremmar efter slitage.
- Kontrollera axel-, midje- och bröstremmar samt sömmar efter slitage.
- Kontrollera alla spännen (justeringsspännen på axel-, midje- och bröstremmar).
- Kontrollera spännen samt benremmar efter slitage och deformation.

### SÅ TAR DU BORT DET AVTAGBARA AIRBAGSYSTEMET

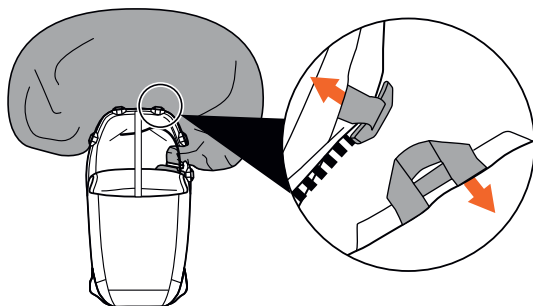

- 1 Stäng av systemet, öppna dragkedjan på krockkudden och haka av de fem krokarna.

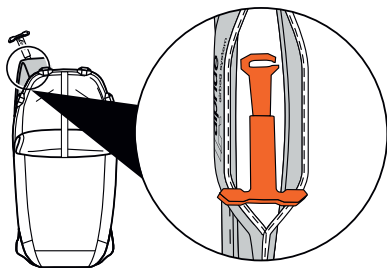

- 2 Öppna ryggsäcken och remfickan. Lossa avtryckarhandtaget. Ta bort avtryckarhandtaget genom öppningen mellan axelremmen och krockkuddefacket.

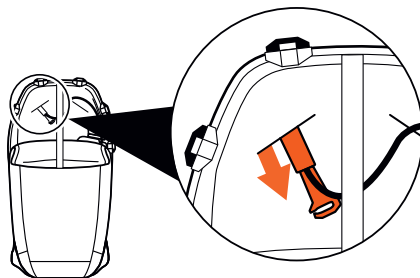

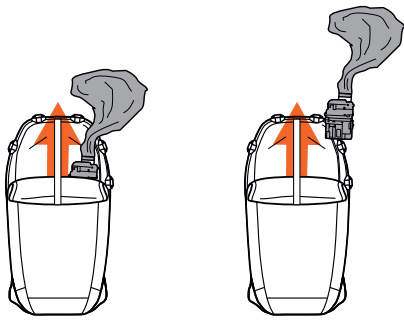

- 3 Ta bort kompressorn genom sidan av krockkuddefacket

## SÅ INSTALLERAR DU DET AVTAGBARA AIRBAGSYSTEMET

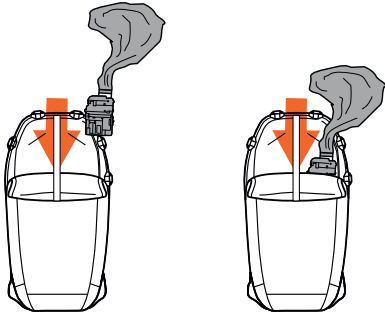

- 1 För in kompressorn genom sidan av krockkuddefacket.

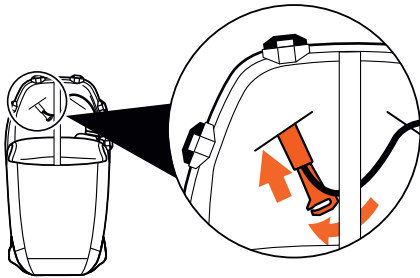

- 2 Dra kabeln under kompressionsremmen, dra kabeln under kompressionsremmen, för avtryckarhandtaget genom hålet mellan axelremmen och krockkuddefacket, fast avtryckarhandtaget. Sträng axelremmens ficka och stäng dragkedjan.

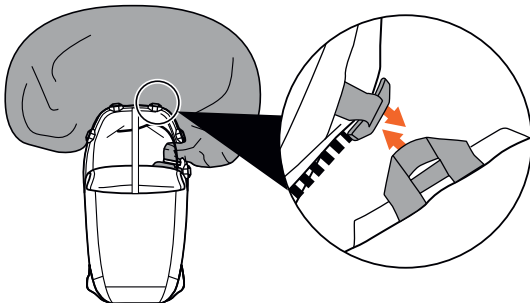
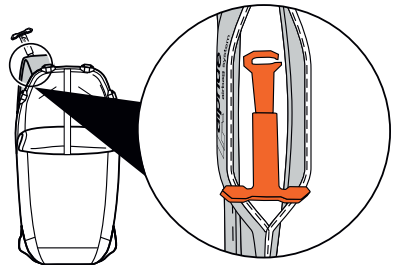

- 3 Fäst de fem krokarna, vik krockkudden, stäng dragkedjan.

# FÖRVARING, RENGÖRING OCH SERVICELIVSLÄNGD

## FÖRVARING

Förvara ALPRIDE E2 AIRBAG system på en sval, torr plats. Alpride SA ska inte hållas ansvarig för skador och förlust som sker på grund av felaktig förvaring.

## RENGÖRING

Använd endast vatten (inga rengöringsprodukter) för att rengöra ryggsäcken. Försäkra dig om att hela produkten är torr innan du använder den igen, för att undvika isbildning. Upp-blåsningssystemet måste rengöras ordentligt med en mjuk, fuktad mikrofiberduk om det är smutsigt.

ALPRIDE ska inte hållas ansvarig för skador och förlust som sker på grund av felaktig rengöring.

## KASSERING



Produkten får inte slängas i hushållsavfallet. Produkten får inte söndras mekaniskt eller förbrännas. Detta kan leda till möjlig fara.

Elektrisk apparat :

- Kassera aldrig elapparaten i hushållsavfallet.
- Lämna elektrisk utrustning på avsedda återvinningsanläggningar.
- Kontakta din lokala avfallshanteringsmyndighet för mer information.

AA / LR6 1,5 V Batterier :

- Kassera aldrig batterier i hushållsavfallet.
- De kan innehålla giftiga tungmetaller och lyder under bestämmelser för farligt avfall.
- De kemiska beteckningarna för tungmetallerna är: Cd = kadmium, Hg = kvicksilver, Pb = bly.
- Kassera endast batterier när de är helt urladdade.
- Innan du tar bort apparaten måste du först ta bort batterierna.
- Lämna batterierna på avsedda återvinningsanläggningar.
- Kontakta din lokala avfallshanteringsmyndighet för mer information.

## SERVICELIVSLÄNGD

Denna produkt har en begränsad livslängd och ska ersättas vid tecken på mekaniskt slita-ge. Du bör regelbundet kontrollera din utrustning och ersätta den var femte år räknat från första användningstillfället. Funktionaliteten kan försämrats på grund av mekaniskt slitage eller felaktig användning. Kassera produkten om du upptäcker skador. ALPRIDE E2 AIRBAG system är utformat att tåla 50 uppblåsningar.

## 14 TRANSPORT & RESA

ALPRIDE E2 AIRBAG system använder endast 2 AA-batterier. ALPRIDE E2 AIRBAG system har inget Li-Ion / Li-Po batteri, inga gaspatroner under tryck och ingen pyroteknisk utlösare.

ALPRIDE E2 AIRBAG system har inga restriktioner för resor och ska inte betraktas som farligt gods enligt farligt godsbestämmelserna.

Även om det inte finns några restriktioner för att resa med ALPRIDE E2 AIRBAG system, för att undvika missförstånd med flygplatssäkerhetsagenter, rekommenderar vi att du meddelar de flygbolag som du reser med en elektrisk lavin ryggsäck utan batterier. ALPRIDE E2 AIRBAG system har ett tryckavlastningsventilsystem.

## 15 FELSÖKNING

FELFUNKTION	FELSÖKNING
Lavinryggsäcken blåses inte upp när du drar i avtryckaren ?	1- Är E2 På ? ->Kontrollera LED 2- Är superkondensatorerna laddade tillräckligt (LED orange eller grön) ? 3- Är autotest ok ? -> Kontrollera LED
Autotestet fungerar inte ?	Superkondensatorerna är inte laddade tillräckligt för att köra motorn ? ->Vänta på orange eller grön LED
Autotestet är KO -> Kolla LED	Kontrollera att is eller snö inte blockerar kompressorhjulet, torka systemet helt innan det används igen.
Luftkudden blåses inte upp helt ?	Det kan finnas någon av följande orsaker till felet : 1- Om lavinkudden rullas i stället för att vikas ordentligt 2- Eftersom det finns en band eller något som täcker och håller fast dragkedjan 3- Avluftningsratten är blockerad i avluftande läge och förhindrar att backventilen stängs ordentligt
Systemet laddas inte från AA-batterierna ?	Se till att du använder helt nya alkaliska eller alkaliska AA-batterier. Använd inte AA zinkkolbatterier och NiCd- eller NiMH-ackumulatörer (laddningsbara).

## 16 YTTERLIGARE INFORMATION

PRODUKTBSKRIVNING	SPECIFIKATIONER
Typ : ALPRIDE E2 AIRBAG system-ryggsäckar Driftstemperatur : - 30°C / + 40°C IP65-kompatibel kontrollör Patentnr. : EP3202462	Vikt för komplett E2 SuperCap kit (utan batterier) : 1 140 g +/- 10 g Airbag volym (ballong) 162 liter Total volym av den kompletta lavinkudden i ryggsäcken : 1,8 liter USB-C : 5V – 3A DC Batterier : 2 AA / R6 / UM3 1,5 V Alkalisk eller Litium Certifiering : CE enligt EN 16716-standarden som fastställts av TÜV Süd GmbH Modell : ALPRIDE E2

### SERVICECENTER

Servicecenter för ALPRIDE E2 AIRBAG system i olika länder finns på vår webbplats: [www.alpride.com](http://www.alpride.com)

## 17 E2 ELEKTRONISKA AVSTÅNDSSTÖRNINGAR OCH SÄNDARE/MOTTAGARE

- E2:s elektroniska avståndsstörningar är likvärdiga med alla andra elektroniska system, mobiltelefoner, kameror, GPS-enheter, smartklockor osv. Kontrollera din mottagares användarhandbok för avståndsstörningar.

- E2 uppfyller alla CE/FCC-normer och LED-signalers samt alla andra störningar är långt ifrån sändarens/mottagarens signalnorm (testad och certifierad i laboratorium). E2 sänder inte med 457 KHz (signal för sändare/mottagare) och stör aldrig en signal för sändare/mottagare i S NDNINGS (SEND)- eller SÖK (SEARCH)-läge.

- Under vissa förhållanden är närhetsstörningar för en sändare/mottagare i läget "SÖK (SEARCH)" fortfarande möjliga närmare än 30-20 cm från signalen (som vilken elektronisk enhet som helst), men sändaren/mottagaren bör inte ens hålla närhetsstörningen som en spöksignal under några sekunder. Inte som permanent ytterligare dolt ämne (hålltiden beror på typ av sändare/mottagare).

## 18 FÖRSÄLJNING & CERTIFIERING

### FÖRSÄLJNING

Ansvaret för utveckling och kommersialisering i EU och i resten av världen är :

ALPRIDE SA, Chemin des Chômeurs 2, 2523 Lignières, Switzerland







All information om importörer finns tillgänglig på [www.alpride.com](http://www.alpride.com)

### CERTIFIERING

All förklaring om överensstämmelse finns på [www.alpride.com](http://www.alpride.com)

Testad av TÜV Süd Product Service GmbH, Daimlerstr. 11, 85748 Garching bei München, Tyskland. Prüfstellenummer 0123. Certifierad enligt : EN 16716 : 2017. Alpride lavinryggsäckar uppfyller bestämmelserna och säkerhetskraven i European Standard EN 16716: 2017 för bergsklättringsutrustning Avalanche airbagsystem - Säkerhetskrav och testmetoder. Alla homologerade ryggsäckar är märkta med motsvarande tätningar som indikerar att de har passerat de officiella testerna. Det är fästa där de är väl synliga och får inte tas bort.

### På etiketterna står följande

XXXXXX	Produktens modellnamn.
	Varning ! Användaren bör noga läsa instruktionerna innan han / hon använder produkten (PPE).
 XXXX-XX / XXXXXX	Tillverkningsdatum : År-Månad / Individuellt serienummer.
	CE-märkningen säkerställer att de grundläggande kraven i Förordning EU 2016 / 425 överensstämmer.
	Eurasian Conformity Mark.
EN16716:2017	Avseende personlig skyddsutrustning som är i överensstämmelse med den europeiska harmoniserade tekniska standard som används i design och CE-certifiering.
	Denna enhet överensstämmer med del 15 i FCC:s bestämmelser. Driften omfattas av följande två villkor: (1) Denna enhet får inte orsaka skadliga störningar och (2) denna enhet måste acceptera alla mottagna störningar, inklusive störningar som kan orsaka oönskad drift.
	UKCA-certifiering.
	EU-försäkran om överensstämmelse finns tillgänglig på: <a href="http://www.alpride.com">www.alpride.com</a>

[WWW.ALPRIDE.COM](http://WWW.ALPRIDE.COM)

©ALPRIDE SA 2022. Alla rättigheter reserverade Rev. 02 del 03.2022. Informationen i denna manual finns på flera språk, men endast den engelska versionen är tillämplig vid eventuell konflikt.

## ALPRIDE E2 AIRBAG system

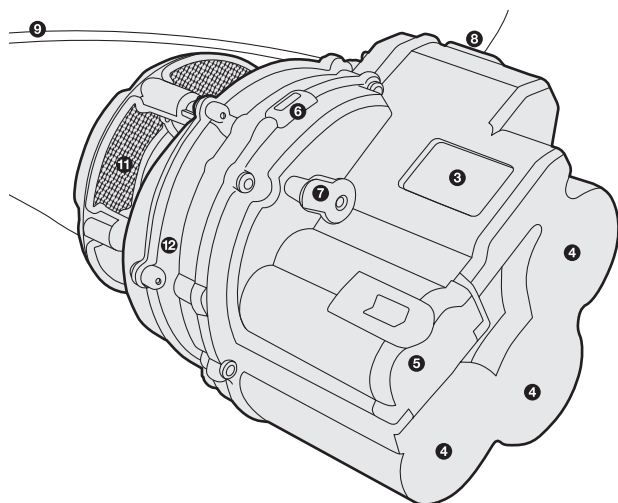
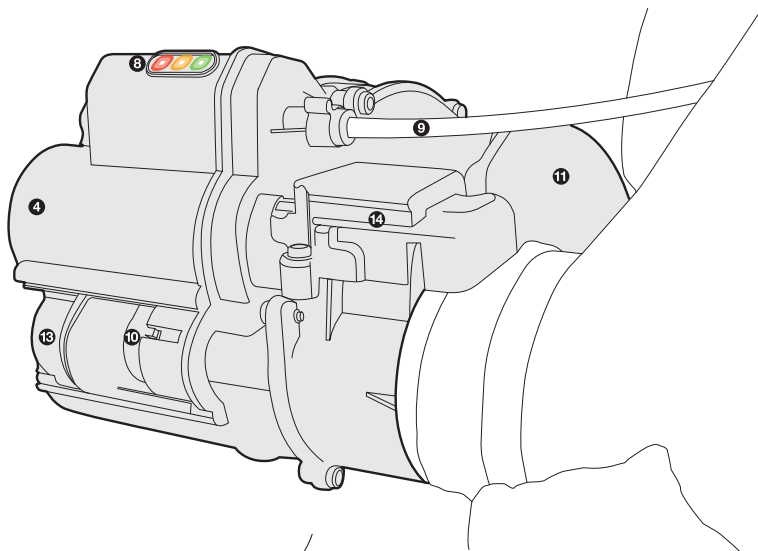
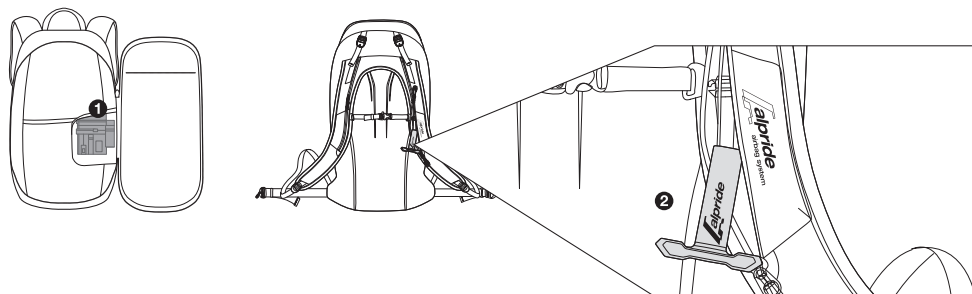

### VYSVĚTLIVKY

- ❶ Oddíl na airbag
- ❷ Spoušť
- ❸ LCD displej (viz část 6)
- ❹ Motor kompresoru
- ❺ Zásobník na 2 AA baterie (nejsou dodány)
- ❻ Port USB-C (včetně kabelu)
- ❼ Přepínač zapnout / vypnout (ON / OFF)
- ❽ 3 LED kontrolky (viz část 5)
- ❾ Táhlo spouště
- ❿ Vypouštěcí knoflík
- ⓫ Přívod vzduchu
- ⓫ Vstupní mřížka kompresoru
- ⓫ Kryt vypouštěcího tlačítka
- ⓫ Pretlakový ventil (viz část 7)



# 1 ÚVOD

Děkujeme, že jste si zakoupili od ALPRIDE E2 AIRBAG systém.

Tato příručka vám poskytne informace o funkcích a použití ALPRIDE E2 AIRBAG systém. Platí pro každého nadšence adrenalinových zimních sportů.

Před použitím airbagu si, prosím, tuto příručku pečlivě pročtěte. Dávejte zvláštní pozor na upozornění a striktně se řiďte všemi informacemi v uživatelské příručce. Abyste si mohli v příručce rychle najít hledané informace, doporučujeme si ji uložit někde po ruce.

ALPRIDE E2 AIRBAG systém je nouzové vybavení, které, když se spustí, může za jistých podmínek zabránit úplnému zasypání sněhovou masou. Nedokáže zabránit pádu lavi-ny. Prvky smrtelného nebezpečí tu stále jsou, i když uživatel není zcela zasypán. Každá la-vina představuje život ohrožující faktor, bez ohledu na jakékoli vybavení. Proto by ALPRIDE E2 AIRBAG systém neměl sloužit k tomu, abyste se pouštěli do většího rizika.

V případě pádu laviny musí uživatel zatáhnout za spouštěcí madlo, aby aktivoval nafukovací airbag : do 3 sekund se spustí 162 litrový lavinový airbag. Koncept ALPRIDE E2 AIRBAG systém je založen na fyzikálním principu inverzní segregace.

To je jev, při kterém se v případě rovnoměrně se pohybující masy částic menší částice po-noří, zatímco větší zůstanou na povrchu. Aktivovaný airbag zvětší objem oběti a zněkoliknásobí tak účinky inverzní segregace. Lavinový batoh pomáhá zabránit úplnému zasypání sněhem. Tvar batohu chrání záda a hlavu uživatele. Navíc kulatý tvar umožňuje optimální „plutí“ na lavině a díky zářivé barvě airbagu je snazší oběť rychleji lokalizovat.



SYSTÉM AIRBAGU ALPRIDE E2 je certifikován TÜV Süd (Daimlerstr. 11, 85748 Garching bei München, Německo), tak, aby splňoval požadavky Předpisu EU 2016 / 425.

## 2 UPOZORNĚNÍ A SPRÁVNÉ POUŽITÍ

- Šechna bezpečnostní opatření jsou ochranou pouze do určité míry. Pečlivě si přečtěte návod a držte se daných instrukcí.
- Zamýšlené a přiměřené předvidatelné použití tohoto lavinového batohu je pouze při: lyžování, snowboardingu, chůzi na sněžnicích. **NELZE POUŽÍVAT VE VODĚ.**
- Neponořujte systém do vody.
- ALPRIDE E2 AIRBAG systém nedokáže zabránit pádu laviny.
- Laviny jsou život ohrožující jevy, bez ohledu na to, jaké máte vybavení.
- Uživatelé se nesmí pouštět do většího rizika jen proto, že mají na sobě ALPRIDE E2 AIRBAG systém.
- Použití lavinového batohu nezaručuje, že vás sníh úplně nezasype.
- S ALPRIDE E2 AIRBAG systémem je třeba pečlivě zacházet a před každým použitím ho pořádně zkontrolovat.
- Při balení airbagů se ujistěte, že airbag, jeho nafukovací systém a textilní potah ne-může nic roztrhnout ani poškodit. Ujistěte se také, že se airbag může volně otevřít.
- Složte airbag podle návodu. Nesprávné složení brání airbagu v otevření, což může vést k jeho nesprávnému fungování a poškození batohu.
- Společnost Alpride SA neodpovídá za úrazy způsobené lavinou, při které byl použit ALPRIDE E2 AIRBAG systém.
- Nebezpečí se vyhněte jen tím, že se budete vyhýbat nebezpečným situacím.
- ALPRIDE E2 AIRBAG systém Uchovávejte mimo dosah dětí.
- Při trénování spouštění airbagu, dávejte pozor, abyste neohrožovali ostatní.
- Abyste zabránili nechtěnému nebo bezděčnému spuštění airbagu, při kterém by mohlo dojít k úrazu osob stojících kolem, doporučujeme uložit si spouštěcí táhlo do ramenního popruhu s krytým zipem, zvláště na vlecích, na lanovkách, ve vrtulníku nebo v jeho okolí, v autobuse, ve vlaku, v autě atd.
- ALPRIDE E2 AIRBAG systém nenahrazuje běžné záchranné lavinové vybave-ní : na trasy mimo sjezdovky je třeba si vždy brát s sebou vyslačky, lopaty a sondy.
- ALPRIDE E2 AIRBAG systém musí vždy zůstat čistý. Pokud se nafukovací systém znečistí, nezaručujeme jeho správné fungování.
- Nepoužívejte ALPRIDE E2 v neautorizovaných nosných systémech (batozích, vestách apod.).
- Zapnutý ani vypnutý systém airbagu Alpride E2 nemá žádný vliv na lavinové vyhledávače (pipáky). Vyhledávač by mohl být rušen pouze při nafukování airbagu. Lavinové vyhledávače jsou velmi citlivé na elektrické a magnetické vlivy. Vyhledávač noste na přední části těla, aby byla vzdálenost mezi ním a kompresorem airbagu Alpride E2 větší a rušivé vlivy menší.

- Toto zařízení mohou používat děti od 8 let výše i osoby se sníženými tělesnými, smyslovými nebo duševními schopnostmi či nedostatkem zkušeností a znalostí za předpokladu, že byly náležitě vedeny nebo poučeny o bezpečném použití zařízení a pochopily rizika s tím spojená.
- Zařízení není určeno dětem na hrani.
- Děti bez dohledu by neměly provádět čištění ani údržbu zařízení.

### 3 DODANÉ BALENÍ



1 BATOH

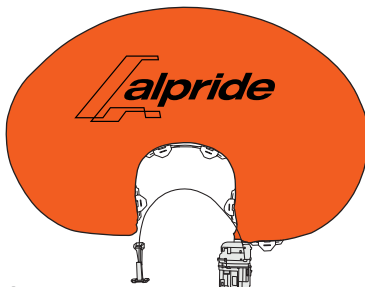

2 SADA AIRBAGU E2:  
kompresor + airbag  
+ spouštěcí rukojeť



3 KABEL USB-C

### 4 ALPRIDE E2 SUPERCAP

#### SUPERKAPACITORY

Systém airbagu E2 je prvním lavinovým airbagem, který k napájení elektrického motoru kompresoru nepoužívá lithiové baterie ani baterie s polymerem lithia.

K uchování energie ve formě elektrostatického pole používá systém E2 superkapacity. Na rozdíl od klasických baterií zde odpadá nutnost chemické reakce k výrobě energie, což systému E2 umožňuje rychlejší spuštění.

Superkapacity mají nad bateriemi několik výhod. Předně jsou odolné vůči změnám teplot. Jsou stejně výkonné při -30C i +50C. Proto může být i hmotnost nižší, protože superkapacity není potřeba zesilovat, aby byl zajištěn vynikající výkon i při nízkých teplotách.

Zatímco baterie mají po opakovaném nabíjení sklon k opotřebení, superkapacity jsou stále silné. Je garantován cyklus 500.000 nabití s téměř nekonečnou životností, což je zjevně lepší v porovnání se 3-5letou životností běžné baterie používané v jiných systémech.

Navíc jsou superkapacity považovány za pasivní elektronické prvky, jako např. kamery, takže se k nim nevztahují žádná omezení při cestování, přepravě či uskladnění. To je hlavní výhodou nad systémy s běžnými bateriemi a náplněmi se stlačeným plynem.

#### RADIÁLNÍ KOMPRESOR

Systém E2 používá radiální kompresor, podobný turbo kompresoru v autech. Tato konstrukce umožňuje vysokorychlostní průtok vzduchu a vyvinout tlak při nafoukávání rovnající se tlaku v náplních se stlačeným vzduchem v jiných lavinových airbazinech.

#### AA BATERIE

Systém E2 SuperCap používá dvě AA baterie ke dvěma základním účelům :

1- dobíjejí superkapacity

2- zaručují superkapacitorům plný výkon, pomalu se vybíjejí a zajišťují několik měsíců tzv. autonomie (pohotovostní doby, viz příslušná část o autonomii).

**POZNÁMKA :** Měly by se používat pouze alkalické nebo lithiové AA baterie z důvodu rychlého nabíjení superkapacitorů i při velmi nízkých teplotách.

Používejte jen zcela nové kvalitní alkalické baterie AA / LR6.

Nepoužívejte AA baterie zinek-karbon ani NiCd nebo NiMH akumulátory (dobíjitelné). Často nejsou natolik silné, aby superkapacity nabily dostatečně.

V závislosti na technologii AA baterií se nabíjení a doba pohotovostního režimu mohou lišit :

• Alkalické baterie :

– jsou schopné jednoho nabití superkapacitorů, NEBO 3 měsíců v pohotovostním režimu při běžném použití (1,5 měsíce, pokud je systém neustále zapnutý)

– důrazně doporučujeme vyměnit baterie po 1 nabití systému (po nafouknutí).

• Lithiové baterie :

– jsou schopné tří nabití superkapacitorů, NEBO 5 měsíců v pohotovostním režimu při běžném použití (3 měsíce, pokud je systém neustále zapnutý)

– důrazně doporučujeme vyměnit baterie po 3 nabití systému (po nafouknutí).

## USB-C PORT

USB-C port (5V – 3A) umožňuje nabít superkapacity pomocí přiloženého USB-C kabelu. Nabíjení může být provedeno pomocí standardní USB-C nabíječky (není součástí), jaká se používá k nabíjení mobilních telefonů. Nabíjení superkapacitorů USB-C kabelem je nadřazeno nabíjení prostřednictvím dvou AA baterií.

Superkapacity se mohou nabíjet USB-C kabelem i bez vložených AA baterií.

## 5 ZAPNOUT / VYPNOUT (ON / OFF) A AUTO-TEST

Zapněte systém E2 vypínačem ON/OFF. Tento bezpečnostní vypínač předchází nechtěné aktivaci systému uvnitř batohu.

Vytáhněte vypínač, otočte ve směru hodinových ručiček a podržte po dobu 2 sekund.

Při každém zapnutí spouští systém E2 automatický test, aby ověřil, že motor, superkapacity a elektronika fungují správně. Během tohoto autotestu se 3 LED diody jedna po druhé rozsvítí za účelem kontroly jejich funkčnosti. Současně se rozblíká LCD displej pro ověření jeho správné funkce a pro kontrolu viditelnosti všech ikon.

➤ Během tohoto auto-testu provede motor první otáčku při nízké rychlosti a rozsvítí se zelená LED kontrolka.

➤ Pokud je automatický test úspěšně dokončen, motor provede druhou otáčku a zelená / oranžová kontrolka bliká.  
> Systém je připraven k použití.

➤ Pokud automatický systém zjistí závadu, dojde ke 4 otáčkám motoru a zůstane svítit červená kontrolka  
> C'è un problema nel sistema e quindi non è funzionante.

➤ Pokud systém zjistí závadu a nabíjí, zůstane červená kontrolka rozsvícená a oranžová začne rychle blikat.

Dojde-li během autotestu k chybě, na LCD displeji se zobrazí následující ikona (⊗)

K vypnutí systému vytáhněte vypínač a otočte ve směru hodinových ručiček (stejný postup jako při zapnutí). Motor provede 1 otáčku a červená kontrolka se rozsvítí a zhasne, čímž signalizuje vypnutí systému.

**POZNÁMKA:** Rychlost blikání kontrolky znamená, že systém se buď nabíjí (4 x za sekundu) nebo je zapnutý, ve standardním režimu ON (1 x každé 10 sekund).

### POUŽITÍ V TERÉNU A STAVY KONTROLEK

Abyste mohli používat systém E2 v terénu, musíte:

1- zapnout systém E2 (viz část 5)

2- ověřit, že automatický test proběhl v pořádku (viz část 5)

➤ Jestliže bliká zelená kontrolka, je systém provozu schopný s minimální pohotovostní dobou 6 hodin

➤ Pokud bliká oranžová kontrolka, je systém provozu schopný s méně než 6 hodinami pohotovostního režimu

➤ Když bliká červená kontrolka, nemůže systém zaručit 100 % nafouknutí (ale bude se pokoušet nafouknout airbag co nejvíce)

➤ Se il LED rosso rimane acceso, il sistema è difettoso e non deve essere utilizzato.

**POZNÁMKA:** Rychlost blikání kontrolky znamená, že systém se buď nabíjí (4 x za sekundu) nebo je ve standardním režimu ON (1 x každé 10 sekund).

K aktivaci nafukování airbagu zatáhněte silně (mezi 5 - 10 kg) za spouštěcí madlo.

## 6 LCD DISPLEJ

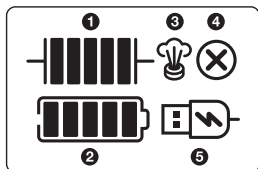

➊ Úroveň nabití superkapacitoru

➋ Úroveň nabití baterie AA: Pokud baterie chybí nebo jsou zcela vybité, blikání ikony oznámí, že je třeba baterie vyměnit nebo vložit.

➌ Zobrazí se při otevření přetlakového ventilu

➍ Zobrazí se, pokud autotest nefunguje

➎ Zobrazí se, když je kabel USB-C připojen a napájen

## 7 PŘETLAKOVÝ VENTIL

Pojistný tlakový ventil je elektroventil solenoidového typu. Je aktivován 3 minuty od konce nafukování na dobu maximálně 10 minut nebo kratší, což závisí na zbytkové energii v akumulátorech či superkapacitorech. Poté se automaticky uzavře.

Jakmile je ventil aktivován, na LCD displeji se zobrazí následující ikona:

Účelem tohoto ventilu je snížení tlaku v airbagu 3 minuty po jeho naplnění. Tím se snižuje namáhání švů a látky airbagu, což po každém nafouknutí přispívá k delší životnosti.

Přetlakový ventil umožňuje rovněž pasivní a částečné vyprázdnění airbagu snížením jeho tlaku. Nemožňuje ale airbag zcela vypustit.

Činnost přetlakového ventilu je během každého autotestu kontrolována 3x, což lze jasně rozpoznat podle charakteristického tikavého zvuku (jako tikání švýcarských hodinek!)

## 8 NAFOUKNUTÍ AIRBAGU

V případě pádu laviny, zatáhnete silně (mezi 5 - 10 kg) za spouštěcí madlo. Airbag se nafoukne za 3-4 sekundy. Kompresor bude v provozu 5 sekund a pak se vypne.

Airbag bude nafouknutý minimálně 3 minuty a potom se začne pomalu vyfukovat. Airbag zůstane nafouknutý minimálně po dobu tří minut. Poté se aktivuje přetlakový ventil a dojde k pasivnímu a částečnému vypuštění airbagu.

Jakmile je nafouknutí dokončeno, superkapacity se automaticky dobíjí prostřednictvím dvou AA baterií, pokud jsou vloženy (viz část 4)

**POZNÁMKA :** V souladu s normou EN 16716 „Certifikace lavinových batohů“ musí zůstat airbag nafouknutý minimálně tři minuty. Lavinový airbag není záchranná vesta, proto je běžné, že nezůstane nafouknutý při plném tlaku déle než tři minuty.

### MANIPULACE PŘI PÁDU LAVINY

V případě pádu laviny se vždy snažte uniknout na bezpečné místo nebo alespoň z trasy laviny. Pokud jste ale na v její trase, pokuste se sundat lyže nebo snowboard, jelikož ty v lavině fungují jako kotva. Jakmile lavina začne ztrácet na síle, zavřete ústa a zakryjte si rukama obličej, čímž si vytvoříte záchrannou vzduchovou kapsu. Až se lavina zastaví a vy se budete moci vytáhnout ven, nesundávejte si airbag a pomozte ostatním. Airbag si sundejte, až si budete zcela jisti, že nehrozí riziko pádu další laviny.

## 9 ÚROVEŇ NABÍTÍ A STAV SYSTÉMU

### NABÍJENÍ SUPERKAPACITORŮ

Ci sono due modi di ricaricare i super condensatori :

K dispozici jsou dva způsoby, jak superkapacity nabít :

1- vložte dvě AA baterie (nejso součástí dodávky). 2- superkapacity se automaticky dobíjí, jakmile jsou baterie vloženy na místo. Podle typu baterií a teploty okolí trvá nabíjení superkapacitorů 40-80 minut.

2- Použijte USB-C port a standardní USB-C kabel (příložen). USB-C port může být připojený k běžné nabíječce (není součástí dodávky) k nabíjení mobilních telefonů nebo ke standardní power bance. V závislosti na typu nabíječky nebo power banky trvá nabíjení 20-40 minut.

Proces nabíjení je signalizován rychlým blikáním kontrolky (4 x za sekundu).

Úroveň nabití indikuje příslušná barva kontrolky.

 Červená : nízká úroveň nabití – tento stav nemůže zaručit plné nafouknutí airbagu (ale pokusí se nafouknout airbag co nejvíce)

 Oranžová : střední úroveň nabití – stav zaručuje 100 % nafouknutí airbagu s pohotovostní dobou 6 hodin.

 Zelená : nabíjení dokončeno – kontrolka bliká pomalu (1 x za 10 sekundy).

### POZNÁMKA :

• Před prvním použitím nabijte systém pomocí USB-C portu.

• Nabíjení pomocí USB-C kabelu je nadřazeno nabíjení bateriemi. Pokud jsou baterie vloženy v zásobníku a kabel je připojen, nabíjení se provede přednostně pomocí kabelu, aniž by došlo vyčerpání baterií.

• Pomocí kabelu lze superkapacity nabít, i když baterie vloženy nejsou.











• Pokud systém nabíjí v režimu OFF, kontrolky blikat nebudou, ale nabíjení bude pokračovat.

• Systém se znovu nabíjí automaticky. Jakmile se airbag nafoukne, systém se začne okamžitě znovu nabíjet bateriemi nebo přes USB-C port.

• 2 AA baterie umožní 1-2 nabíjecí cykly superkapacitorů (podle kvality použitých baterií a teploty při nabíjení).

**DUPOZORNĚNÍ :** Nenechávejte USB-C kabel připojený, používáte-li systém E2 v terénu. Jakmile se nabíjení ukončí, USB-C kabel odejměte.

### PŘEHLED STAVŮ KONTROLEK

	
 Zelená bliká pomalu (1 x 10 sekundy) -> Systém E2 je plně nabitý > 6h.	 Zelená bliká pomalu (1 x 10 sekundy) -> Systém E2 je plně nabitý > 6h.
 Oranžová bliká rychle -> Systém E2 nabíjí a je provozu schopný s méně než 6h pohotovostní doby.	 Oranžová bliká pomalu -> Systém E2 je provozu schopný s méně než 6h pohotovostní doby.
 Červená bliká rychle -> Systém E2 nabíjí a není provozu schopný ; úroveň nabití nemůže zaručit plné nafouknutí airbagu.	 Červená bliká pomalu -> Systém E2 není provozu schopný ; úroveň nabití nemůže zaručit plné nafouknutí airbagu.
 +  Červená nepřetržitě svítí a oranžová rychle bliká -> ⚠ Systém E2 je vadný, protože automatický test zjistil závadu. Systém nabíjí, ale není provozu schopný.	 Červená nepřetržitě svítí -> ⚠ Systém E2 je vadný, protože automatický test zjistil závadu. Systém není provozu schopný.

### POHOTOVOSTNÍ DOBA SYSTÉMU E2

Pohotovostní doba systému závisí na kvalitě a energii baterií AA, frekvenci a době používání v režimu ON nebo OFF. Časy uvedené níže předpokládají použití vysoce kvalitních alkalických baterií :

- Přibližně 2-3 měsíce se 2 novými AA bateriemi, bez nabití superkapacitorů (nové baterie vloženy po nabití superkapacitorů)
- Systém může být používán bez dalších AA baterií. Nicméně důrazně doporučujeme jeho použití vždy s bateriemi z důvodu prodloužení doby pohotovosti.  
Pokud jej budete používat bez baterií a kontrolka bliká zeleně, pohotovostní doba je minimálně 6 hodin.

#### POZNÁMKA:

- Je-li systém nabíjen pomocí USB-C a používán bez baterií, bude autonomně fungovat maximálně 12 až 24 hodin, což je zcela normální, neboť autonomní funkčnost airbagu E2 zajišťují baterie AA.

## 10 JAK VYFOUKNOUT A ZNOVU SLOŽIT AIRBAG

Airbag je třeba vyprazdňovat pomocí vypouštěcího tlačítka airbagu. Nadzdvihněte bezpečnostní kryt vypouštěcího tlačítka a stisknutím tohoto tlačítka airbag vyfouknete.

Jakmile je airbag vypuštěn, pružiny bezpečnostního krytu tento kryt automaticky zavřou.

Chcete-li airbag složit, prostudujte si návod na skládání.

**UPOZORNĚNÍ:** Vypouštěcí tlačítko je vybaveno oranžovým indikátorem. Ten slouží k potvrzení návratu tlačítka do horní polohy, a tím i toho, že tlačítko nedrží pojistný ventil ve vypouštěcí poloze.

Je-li oranžový indikátor viditelný, znamená to, že se vypouštěcí tlačítko nevrátilo do původní polohy, a mohlo by držet pojistný ventil otevřený. V takovém případě zkontrolujte, zda vypouštěcí tlačítko není ve vypouštěcí poloze zablokováno sněhem či ledem.

**Airbag E2 nepoužívejte, je-li vypouštěcí tlačítko zablokováno (jeho oranžový indikátor je viditelný).**

**Po každém vyprázdnění zkontrolujte, zda oranžový indikátor není viditelný.**

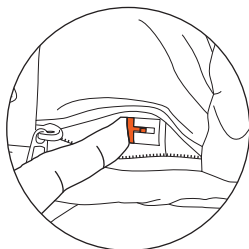
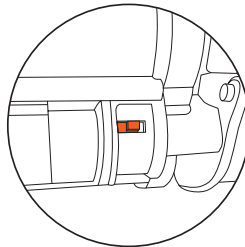
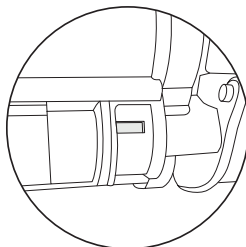

- 1** Stisknutím vypouštěcího tlačítka vyprázdňujete airbag

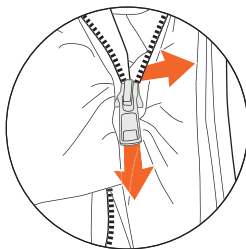

- 2** V případě potřeby oddělte jezdce od zipu zatažením jezdce směrem dolů a odtážením druhé poloviny zipu stranou směrem od něj

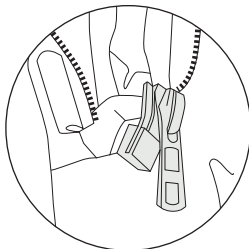
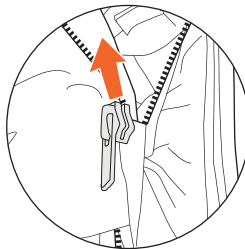

- 3** Posuňte jezdce na začátek zipu

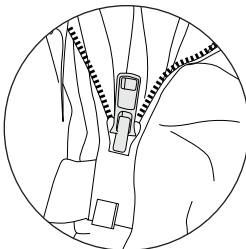

- 4** Obě části zipu sesadte dohromady

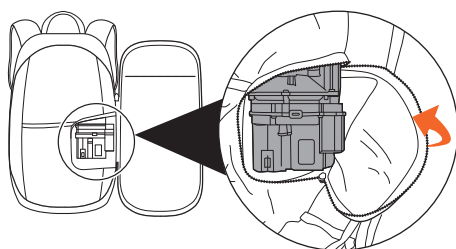
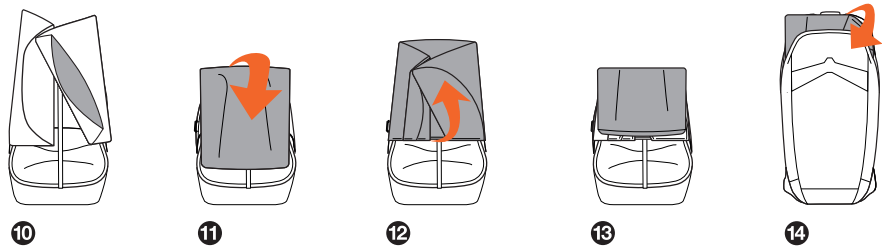
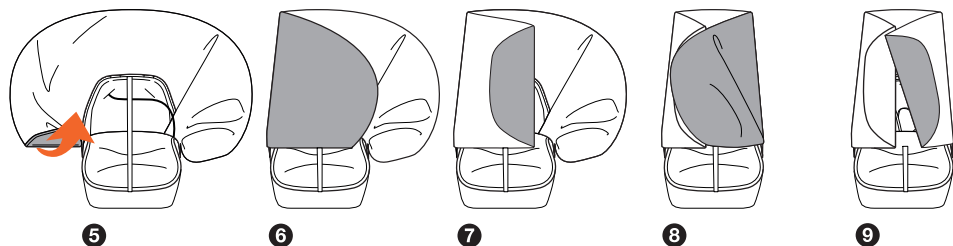

16 Složení dokončeno

## DŮLEŽITÉ UPOZORNĚNÍ

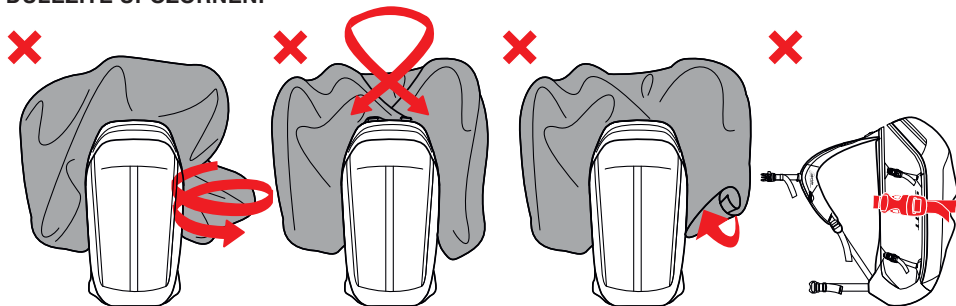

**UPOZORNĚNÍ :** V ŽÁDNÉM PŘÍPADĚ AIRBAG NEKRŮTTE, V ŽÁDNÉM PŘÍPADĚ NEKŘÍŽTE HÁČKY, V ŽÁDNÉM PŘÍPADĚ NESMOTÁVEJTE AIRBAG, V ŽÁDNÉM PŘÍPADĚ AIRBAGEN VAK BLOK

**UPOZORNĚNÍ :** Oddíl s kompresorem musí zůstat zavřený, aby nedocházelo k nasátí předmětů do kompresoru, čímž by se znemožnilo nafouknutí airbagu.

## 11 SPRÁVNĚ PŘIPEVNĚNÍ A NASTAVENÍ

Batoch si nasadíte a upravte si ramenní popruhy podle svých tělesných proporcí. Vždy zapínejte bederní popruh, prsní popruh a smyčku mezi stehny a nastavte si je podle svých tělesných proporcí. ALPRIDE E2 AIRBAG systém vám poslouží jedině tehdy, pokud vám v případě krizové situace zůstane na zádech batoh! Většina váhy batohu by měla spočívat na bedrech, nikoli na ramenou.

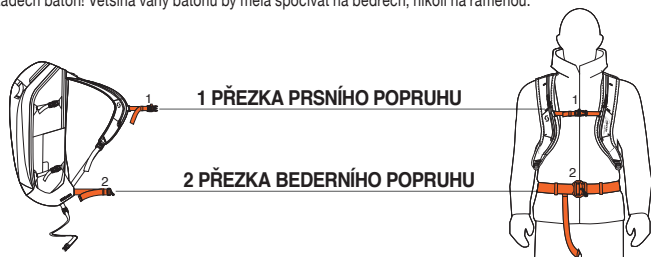

### 1 PŘEZKA PRSŇÍHO POPRUHU

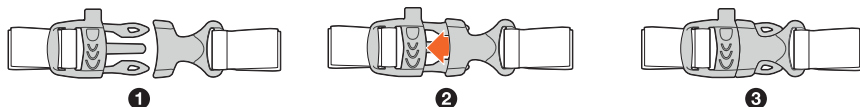

### 2 PŘEZKA BEDERNÍHO POPRUHU

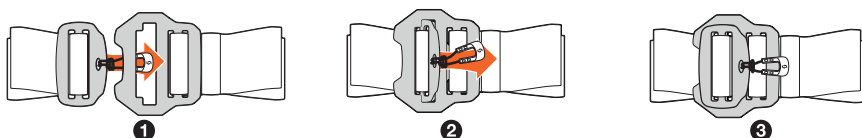

ALPRIDE SA neodpovídá za škody a ztráty způsobené nesprávným nastavením, nesprávným přizpůsobením nebo nesprávnými úpravami

## JAK SPRÁVNĚ NASTAVIT SPOUŠTĚCÍ MADLO

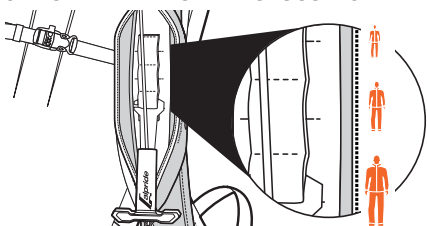

**1** Nastavte spouštěcí madlo v ramenním popruhu do správné pozice v závislosti na vaší výšce. K dispozici jsou tři pozice (S/M/L). Spouštěcí madlo by mělo být ideálně ve výšce prsou.

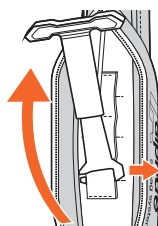

**2** Pro změnu pozice madla jej otočte směrem nahoru.

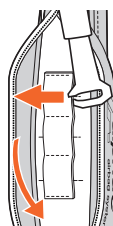

**3** Vysuňte háček spouštěcího madla z oka a nasuňte do jiného, které odpovídá požadované výšce.

## 12 POKYNY

### PRAVIDELNÉ KONTROLY

Lavinový batoh ALPRIDE sice nevyžaduje žádnou zvláštní údržbu, ale je třeba do-držovat tyto pokyny :

- 1- Vyzkoušejte airbag na začátku nové sezóny nebo minimálně jednou za rok nebo poté, co byl batoh vystaven vlhku/ vlhkému počasí. Zkontrolujte jeho stav, nechte ho vyschnout a zase ho znovu složte.
- 2- Airbag sbalte teprve, až bude úplně suchý.
- 3- Před každou cestou si zkontrolujte všechny pokyny popsané v uživatelské příručce a stav bezpečnostních popruhů a přezek. Navčíte si aktivaci airbagu tak, abyste získali cit pro sílu, kterou musíte vynaložit. V případě skutečné laviny pak budete umět aktivovat airbag správně a intuitivně.

## 13 ÚDRŽBA

### KONTROLA PO PÁDU LAVINY

Každé použití ALPRIDE E2 AIRBAG systém může mít negativní dopad na materiál. Často není vada ani pouhým okem viditelná. Po aktivaci v lavině se obraťte na autorizova-ného prodejce firmy, kde jste si airbag zakoupili, a předejte mu ALPRIDE E2 AIRBAG systém ke kontrole.

Pokud nemůžete ALPRIDE E2 AIRBAG systém odeslat prodejci, doporučujeme zkon-trolovat tyto body :

- Zkontrolujte airbagy pohledem, zda nejsou děravé.
- Zkontrolujte, zda popruhy na upevnění airbagu nejsou natržené.
- Zkontrolujte ramenní popruhy, prsní popruh a bederní popruh a všechny švy, zda nejsou natržené.
- Zkontrolujte všechny přezky (dotahovací přezky na ramenních popruzích, be-derní popruhu a prsním popruhu).
- Zkontrolujte přezky i popruhy, zda nejsou natržené nebo deformované.

### JAK ODEJMOUT AIRBAG

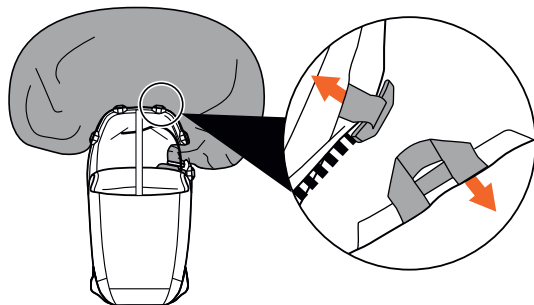

- 1 Vypněte systém, rozepněte zip na airbagu a vyhákněte 5 háčků

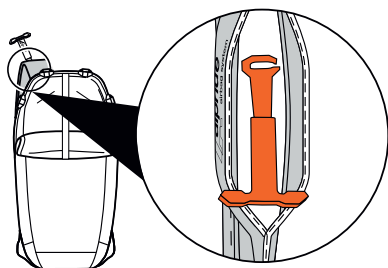

- 2 Otevřete batoh a popruhovou kapsu. Odpojte spouštěcí rukojeť'. Vyjměte spouštěcí rukojeť' otvorem mezi ramenním popruhem a přihrádkou airbagu

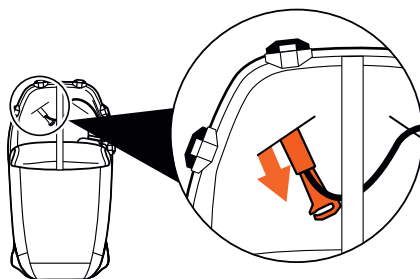



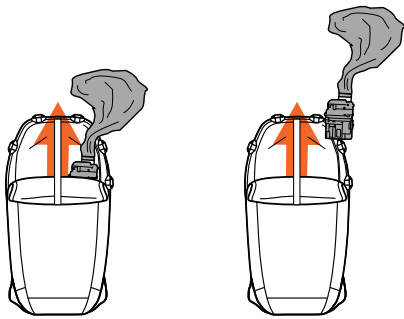

- 3 Vyjměte kompresor z jeho postranní kapsy v přihrádce airbagu

## JAK NAINSTALOVAT AIRBAGCONSERVAZIONE

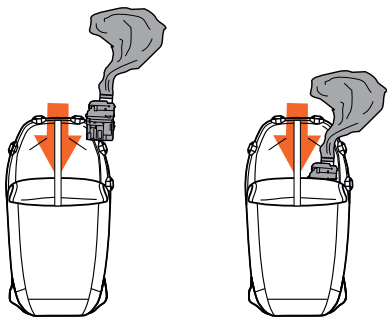

- 1 Vložte kompresor do jeho postranní kapsy v přihrádce airbagu.

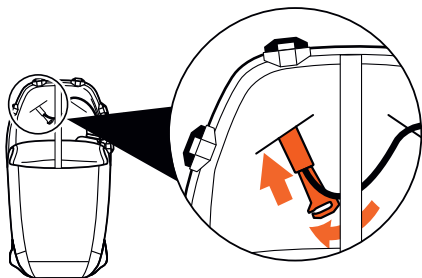

- 2 Provlékněte kabel pod kompresním popruhem, kolem spouštěcí rukojeti skrz otvor mezi ramenním popruhem a přihrádkou airbagu, poté připojte spouštěcí rukojeť. Uzavřete popruhovou kapsu i batoh.

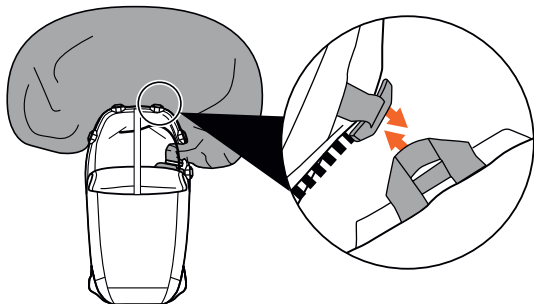
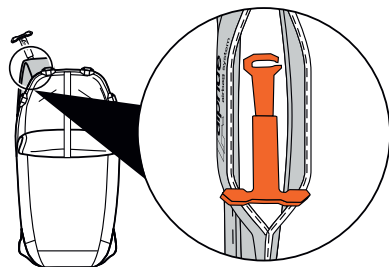

- 3 Upevněte 5 háčků, složte airbag a zapněte zip.

# ULOŽENÍ, ČIŠTĚNÍ A ŽIVOTNOST

## ULOŽENÍ

Uložte AIRBAG ALPRIDE na chladné, suché místo. Alpride SA neodpovídá za škody ani ztráty způsobené nesprávným uložením.

## ČIŠTĚNÍ

Na vyprání batohu použijte pouze vodu (žádné čisticí prostředky!). Abyste zabránili za-mrznutí, před použitím zkontrolujte, zda je celý výrobek suchý. V případě, že je nafukovací zařízení špinavé, musí se celé pořádně vyčistit vlhkou měkkou utěrkou z mikrovlákna.

Alpride SA neodpovídá za škody ani ztráty způsobené nesprávným vyčištěním.

## LIKVIDACE



Výrobek se nesmí vyhazovat do domovního odpadu. Neničte jej mechanicky ani jej nepalte. Mohlo by to vést k potenciálnímu nebezpečí.

Elektrické zařízení :

- Nikdy nelikvidujte elektrické zařízení s běžným domovním odpadem.
- Elektrické zařízení odevzdejte na příslušném recyklačním místě.
- Podrobnosti zjistíte u místního orgánu veřejné správy v oblasti odpadového hospodářství (např. obecní úřad).

Baterie AA / LR6 1.5 V :

- Nikdy nelikvidujte baterie s běžným domovním odpadem.
- Mohou obsahovat toxické těžké kovy a podléhají předpisům o nebezpečných odpadech.
- Chemické značky těžkých kovů: Cd = kadmium, Hg = rtuť, Pb = olovo.
- Baterie likvidujte pouze v případě, že jsou zcela vybité.
- Před tím, než elektrozařízení zlikvidujete, nejprve vyjměte baterie.
- Baterie odevzdejte na příslušném recyklačním místě.
- Podrobnosti zjistíte u místního orgánu veřejné správy v oblasti odpadového hospodářství (např. obecní úřad).

## ŽIVOTNOST

Výrobek má omezenou životnost a v případě, že vykazuje známky mechanického opotřebení, by měl být vyměněn. Doporučujeme vám pravidelně kontrolovat své vybavení a mini-málně každých pět let od prvního použití jej měnit. Mechanické opotřebení nebo nesprávné používání by mohlo mít negativní vliv na správné funkce výrobku. Všimnete-li si jakéhokoli poškození, výrobek vyhodte. Systém AIRBAGU ALPRIDE E2 zvládne 50 nafouknutí.

## 14 DOPRAVA A CESTOVÁNÍ

Systém AIRBAGU ALPRIDE E2 používá pouze 2 AA baterie. Systém AIRBAGU ALPRIDE E2 neobsahuje baterii Li-Ion / Li-Po, tlakové plynové cartridge (náplně) ani pyrotechnickou spoušť.

Pro systém AIRBAGU ALPRIDE E2 neplatí žádná omezení při přepravě a neměl by být považován za nebezpečné zboží ve smyslu nařízení o nebezpečném zboží.

I přesto, že pro systém AIRBAGU ALPRIDE E2 nejsou žádná cestovní omezení, je dobré předcházet možným nedorozuměním se členy letištní bezpečnostní služby – doporučujeme proto předem ohlásit aerolinkám, se kterými poletíte, že budete cestovat s elektrickým lavinovým batohem BEZ baterie. Systém AIRBAGU ALPRIDE E2 má tlakový pojistný ventil.

## 15 ŘEŠENÍ PROBLÉMŮ

ŠPATNÉ FUNGOVÁNÍ	ODSTRAŇOVÁNÍ ZÁVAD
Když zatáhnou za spouštěcí madlo, airbag se nenafoukne ?	1- Je systém E2 zapnutý ? ->Zkontrolujte kontrolku 2- Jsou superkapacity dostatečně nabitě (kontrolka oranžová nebo zelená)? 3- Je auto-test v pořádku ? ->Zkontrolujte kontrolku
Nefunguje auto-test ?	Jsou superkapacity dostatečně nabitě, aby mohly spustit motor ? Vyčkejte na oranžovou nebo zelenou kontrolku
Auto-test nefunguje -> prověřte kontrolku	Zkontrolujte, zda kotouč kompresoru není blokován ledem či sněhem, a před dalším použitím systém zcela vysušte.
Airbag se úplně nedofoukl ?	Tato závada může být způsobena některou z těchto příčin : 1- Airbag je srolován a nikoliv správně poskládan 2- Zip je zakryt nebo mu něco brání ve funkci (např. popruh) 3- Vypouštěcí knoflík je zablokovaný v poloze pro vypouštění a zabraňuje správnému zavření zpětného ventilu
Systém nenabíjí z AA baterií ?	Ujistěte se, že používáte zcela nové alkalické nebo lithiové AA / LR6 baterie špičkové kvality. Nepoužívejte AA baterie zinek-karbon ani NiCd nebo NiMH akumulátory (dobíjitelné).

## 16 DALŠÍ INFORMACE

POPIS VÝROBKU	SPECIFIKACE
Typ : Batohy s AIRBAGEM ALPRIDE E2 FIRMY Provozní teplota : - 30°C / + 40°C Stupeň krytí IP65 Patent č. : EP3202462	Hmotnost kompletní sady superkapacitorů E2 (bez baterií) : 1 140 g +/- 10 g Objem airbagu (balón) : 162 litrů Celkový objem kompletní airbagové sady v batohu : 1,8 litrů USB-C: 5 V – 3A DC Baterie : 2 alkalické nebo lithiové AA / R6 / UM3 1,5 V Certifikace : CE podle normy EN 16716 stanovené společností TÜV Süd GmbH Model: Alpride E2

## SERVISNÍ STŘEDISKO

Zákaznická servisní střediska pro AIRBAGY ALPRIDE E2 FIRMY pro různé země jsou uvedena na našich webových stránkách [www.alpride.com](http://www.alpride.com)

## 17 ELEKTRONICKÉ BEZDOTYKOVÉ RUŠENÍ E2 A VYSÍLAČ/PŘIJÍMAČ

- Elektronické bezdotykové rušení E2 je ekvivalentní jakémukoli jinému elektronickému systému, mobilnímu telefonu, fotoaparátu, GPS, chytrým hodinkám atd. Prostudujte si návod k obsluze vysílače/přijímače, ve kterém naleznete informace o elektronickém bezdotykovém rušení.

- E2 splňuje všechny normy CE/FCC a LED signály, nebo jiné rušení je vzdáleno od normy pro signál vysílače (testováno a certifikováno v laboratoři). E2 nevysílá při 457 kHz (signál vysílače) a v žádném případě neuruší signál vysílače v režimu SEND (Odeslat) nebo SEARCH (Hledat).

- Bezdotykové rušení vysílače/přijímače v režimu „SEARCH“ (Hledat) je za určitých podmínek možné na vzdálenost menší než 30–20 cm od majáku (jako jakéhokoli elektronického zařízení), ale vysílač nesmí držet bezdotykové rušení jako násobný signál, nebo pouze po několik sekund, nikoli jako další trvalý další skrytý předmět (doba držení závisí na typu vysílače/přijímače).

## 18 PRODEJ & HOMOLOGACE







### PRODEJ

Za vývoj a komerční distribuci v EU a celosvětově odpovídá :  
 ALPRIDE SA, Chemin des Chômeurs 2, 2523 Lignières, Switzerland  
 Veškeré informace související s dovozem jsou dostupné

### HOMOLOGACE

Všechna prohlášení o shodě jsou dostupná na [www.alpride.com](http://www.alpride.com) Testováno TÜV Süd Product Service GmbH, Daimlerstr. 11, 85748 Garching bei München, Německo. Prüfstellenummer 0123. Certifikováno v souladu s : EN 16716 : 2017. Lavínové batohy Alpride vyhovují ustanovením a bezpečnostním požadavkům normy EN 16716 : 2017 Horolezecká výstroj - Lavínové airbagové systémy - Bezpečnostní požadavky a zkušební metody. Všechny schválené batohy jsou označeny příslušnými štítky na důkaz toho, že prošly oficiálními zkouškami. Jsou připraveny viditelně a nesmí se odejmout.

### Štítky obsahují následující informace

XXXXXX	Název modelu výrobku.
	Varování ! Konečný spotřebitel by si měl pozorně přečíst návod k použití před užitím výrobku (PPE).
 XXXX-XX / XXXXXX	Datum výroby : Rok-Měsíc / Individuální sériové číslo.
	Označení CE zajišťuje shodu se základními požadavky dle Předpisu EU 2016 / 425.
	Značka Euroasijské shody.
EN16716:2017	Ovolání na osobní ochranné vybavení, které je ve shodě s evropskou technickou normou, která byla použita v návrhu a CE homologaci.
	Toto zařízení je ve shodě s částí 15 pravidel FCC. Jeho provoz podléhá následujícím dvěma podmínkám: (1) Toto zařízení nesmí způsobovat škodlivou interferenci a (2) toto zařízení musí akceptovat jakoukoli přichodící interferenci, včetně takové, která by mohla způsobit jeho nechtěný provoz.
	Certifikace UKCA.
	Prohlášení o shodě pro EU je k dispozici <a href="http://www.alpride.com">www.alpride.com</a>

[WWW.ALPRIDE.COM](http://WWW.ALPRIDE.COM)

©ALPRIDE SA 2022.Všechna práva vyhrazena Rev. 02 del 03.2022. Informace obsažená v tomto návodu k obsluze je v různých jazycích, ale pouze anglická verze bude relevantní v případě konfliktu.

# ALPRIDE E2 AIRBAG system

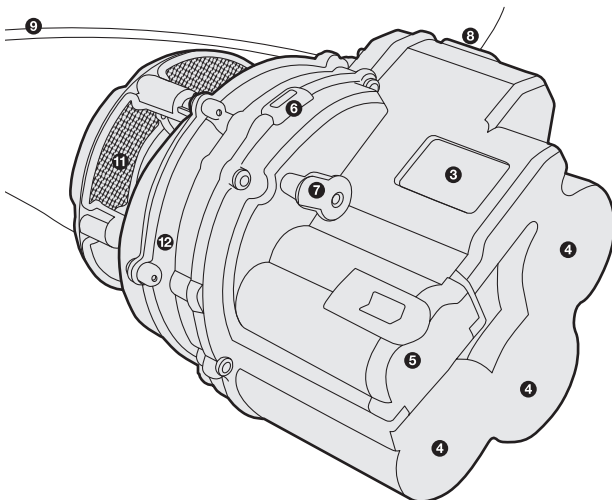
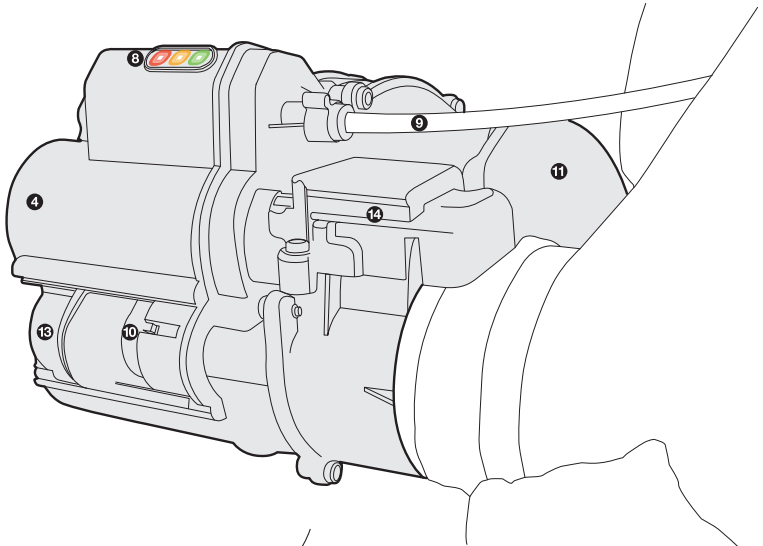
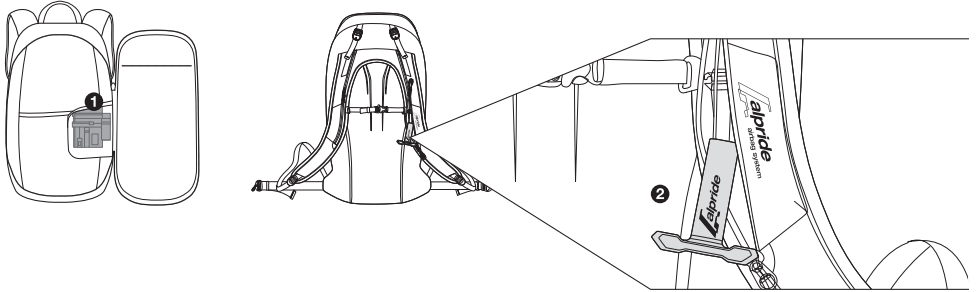

## LEGENDE

- ❶ Airbag Compartment
- ❷ Trigger
- ❸ LCD-scherm (zie hoofdstuk 6)
- ❹ Supercondensatoren
- ❺ 2 AA batterijcompartiment (batterijen niet inbegrepen)
- ❻ USB-C-poort (kabel inbegrepen)
- ❼ AAN / UIT schakelaar
- ❽ 3 x LED (zie sectie 5)
- ❾ Triggerkabel
- ❿ Deflatieknop
- ⓫ Luchtinlaat
- ⓬ Compressor behuizing en wiel
- ⓭ Afdekking leegloopknop
- ⓮ Overdrukknop (zie hoofdstuk 7)

## 1 INTRODUCTIE

Gefeliciteerd met uw aankoop van het ALPRIDE E2 AIRBAG systeem.

Deze handleiding verstrekt u informatie over de werking en het gebruik van het ALPRIDE E2 AIRBAG systeem. Het systeem is geschikt voor iedere sneeuwsporfanaat die zich buiten de voorziene pistes of paden begeeft.

Lees deze handleiding zorgvuldig door voordat u het systeem gebruikt. Schenk bijzondere aandacht aan de waarschuwingen en leef de aanbevelingen in de gebruikershandleiding strikt na. We raden u aan om deze gebruikershandleiding op een handige plaats te bewaren, zodat u ze gemakkelijk kunt raadplegen.

Het ALPRIDE E2 AIRBAG systeem is een nooduitrusting die onder bepaalde omstandigheden totale bedelving kan voorkomen als het systeem wordt geactiveerd. Het systeem kan het ontstaan van een lawine echter niet voorkomen.

Een lawine blijft een dodelijk element, zelfs wanneer de gebruiker niet wordt bedolven. Iedere lawine is levensbedreigend, ongeacht de uitrusting. Daarom mag het ALPRIDE E2 AIRBAG systeem u niet aansporen om grotere risico's te nemen.

In geval van een lawine moet de gebruiker trekken aan de handgreep om het opblazen te activeren: hierdoor wordt de lawineairbag van 162 liter in 3 seconden opgeblazen. Het concept van het ALPRIDE E2 AIRBAG systeem is gebaseerd op het beginsel van omgekeerde segregatie. Dit is een fenomeen waarbij de kleinere deeltjes naar beneden zinken en de grotere boven komen drijven in een uniform bewegende massa van deeltjes. De opgeblazen airbag verhoogt het volume van het slachtoffer en versterkt in hoge mate dit effect van omgekeerde segregatie. De lawinerugzak helpt om totale bedelving in de sneeuw te voorkomen. De vorm van de airbag beschermt de rug en het hoofd van de gebruiker. De ronde vorm is bovendien optimaal om efficiënt op de lawine te blijven drijven. Dankzij de felle kleur kan de airbag ook snel worden gelokaliseerd.

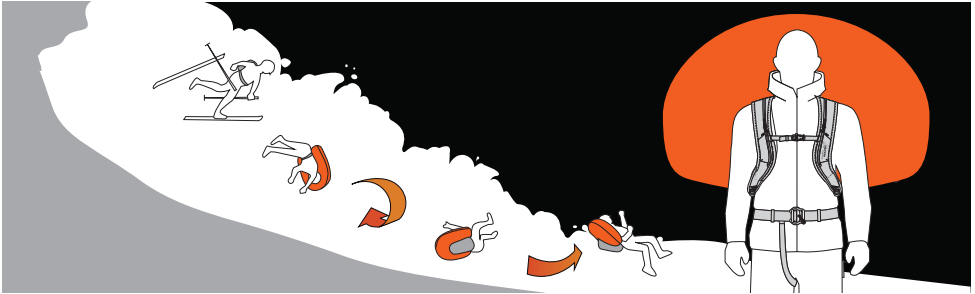

Het ALPRIDE E2 AIRBAG SYTEEM is gecertificeerd door TÜV Süd (TÜV Süd Product Service GmbH, Daimlerstr. 11, 85748 Garching bei München, Duitsland.) en voldoet aan de vereisten van EU Voorschriften (EU 2016/425).

## 2 WAARSCHUWING & CORRECT GEBRUIK

- Alle veiligheidsmaterialen hebben grenzen. Lees en volg nauwkeurig alle instructies.
- Het gebruik van deze rugzak is alleen en uitsluitend voorzien en bedoeld voor het skiën, snowboarden of trekking. **MAG NIET WORDEN GEBRUIKT IN HET WATER.**
- Dompel het systeem niet onder in water.
- Het ALPRIDE E2 AIRBAG systeem kan het ontstaan van lawines niet voorkomen.
- Lawines zijn levensbedreigend, ongeacht de uitrusting die wordt gebruikt.
- Gebruikers mogen niet meer risico's nemen omdat ze een ALPRIDE E2 AIRBAG systeem dragen.
- Het gebruik van een -antilawinerugzak is geen garantie dat totale bedelving onder de sneeuw niet zal optreden.
- Het ALPRIDE E2 AIRBAG systeem moet voor ieder gebruik zorgvuldig worden behandeld en geïnspecteerd.
- Let erop dat niets de airbag, het opblaassysteem en de stoffen bekleding kan scheuren of beschadigen wanneer u de airbag inpakt. Zorg ook dat de airbag vrij kan openen.
- Vouw de airbag op volgens de instructies. Door de airbag verkeerd op te vouwen verhindert u hem te openen, wat kan leiden tot een slechte werking en de beschadiging van de rugzak.
- ALPRIDE SA is niet aansprakelijk voor verwondingen veroorzaakt door een lawine, ondanks het gebruik van het ALPRIDE E2 AIRBAG systeem.
- Gevaar wordt het best voorkomen door gevaarlijke situaties te vermijden.
- Houd kinderen uit de buurt van het ALPRIDE E2 AIRBAG systeem.
- Wees voorzichtig dat u andere mensen niet in gevaar brengt wanneer u de airbag activeert.
- Om het ongewenst of onbedoeld activeren te voorkomen, waarbij andere mensen verwond zouden kunnen raken, is het raadzaam dat u de activeringshendel in de hoes van de schouderriem met de overdekte rits overbert, vooral op stoeltjesliften, in gondels, in of rond een helikopter, de bus, een trein, een auto, enz.
- Het ALPRIDE E2 AIRBAG SYSTEEM is geen vervanging voor traditioneel reddingsmateriaal in geval van een lawine : zender-ontvangers, spades en sondes moeten altijd worden meegenomen op tochten buiten de pistes.
- Het ALPRIDE E2 AIRBAG systeem moet te allen tijde schoon blijven. Als het opblaassysteem vuil is, dan zal het airbagsysteem mogelijk niet werken.
- Gebruik het ALPRIDE AIRBAG SYSTEEM ook niet met niet-toegelaten draagsystemen (rugzak, vest, enz. ...).
- Het Alpride E2 AIRBAG systeem is AAN of UIT, het heeft geen invloed op lawinepiepers. Wanneer het aan het opblazen is, zou het stralen van piepers kunnen verstoren. Lawinepiepers zijn heel gevoelig aan elektrische en magnetische invloeden. Om storingen te beperken, draagt u de pieper best vooraan op uw lichaam, zodat de afstand tussen de Alpride E2 compressor en de pieper groter is.

- Dit apparaat kan worden gebruikt door kinderen vanaf 8 jaar oud en personen met beperkte fysieke, zintuiglijke of mentale beperkingen of mensen met beperkte ervaring en kennis, indien zij toezicht en instructies krijgen over het veilige gebruik van het apparaat en zij de risico's begrijpen.
- Laat kinderen niet met het apparaat spelen.
- Laat kinderen het apparaat niet zonder toezicht schoonmaken en onderhouden.

### 3 LEVERING



1 RUGZAK

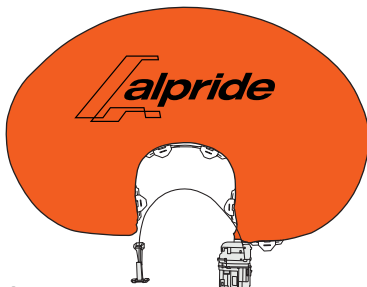

2 AIRBAG E2-KIT:  
compressor + airbag  
+ trekkerhendel



3 USB-C-KABEL

### 4 ALPRIDE E2 SUPERCAP

#### SUPERCONDENSATOREN

Het E2 Avalanche Airbag Systeem is de eerste lawine-airbag die geen lithium-ion of lithium-polymeer accu's gebruikt om de elektrische motor van de compressor aan te drijven.

Het E2 Systeem gebruikt zijn SuperCondensatoren om energie op te slaan in de vorm van een elektrostatisch veld. In tegenstelling tot traditionele batterijen moet hier geen chemische reactie gecreëerd worden om energie op te wekken, waardoor het E2 Systeem zijn energie sneller kan benutten.

De SuperCondensatoren hebben verschillende voordelen ten opzichte van batterijen. Ten eerste zijn ze niet gevoelig voor temperatuurschommelingen, ze presteren hetzelfde bij -30 °C en +50 °C. Dit bespaart gewicht aangezien de SuperCondensatoren geen boost nodig hebben, in tegenstelling tot batterijen, om prestaties bij lage temperaturen te garanderen.

Terwijl batterijen verslijten na herhaalde laadbeurten, blijven SuperCondensatoren sterk. Ze zijn gegarandeerd voor 500 000 laadcyclussen met een bijna oneindige levensduur, duidelijk beter dan de 3- tot 5-jarige levensspanne van de gemiddelde batterij.

Bovendien zijn de SuperCondensatoren passieve elektronische elementen, zoals bijvoorbeeld camera's, zodat er geen beperkingen bestaan voor reizen, transport of opslag. Dit is een groot voordeel ten opzichte van traditionele batterijen en compressiegaspatronen.

#### DE CENTRIFUGAAL COMPRESSOR

Het E2 Systeem gebruikt een centrifugaal compressor, vergelijkbaar met turbocompressoren in auto's. Dit ontwerp laat een luchtstroom van hoge snelheid toe en een inflatiedruk gelijk aan lawine-airbagsystemen met gecomprimeerde luchtpatronen.

#### AA BATTERIJEN

Het E2 SuperCap Systeem gebruikt twee AA batterijen voor twee hoofdoelen:

- 1- om de Supercondensatoren te herladen
- 2- om te garanderen dat de Supercondensatoren hun volle kracht behouden, waarbij ladingsverlies gecompenseerd wordt en verschillende maanden autonomie gegarandeerd worden (zie de sectie over autonomie).

**OPMERKING:** Enkel alkaline of lithium (AA batterijen) mogen worden gebruikt (voor herlading bij erg lage temperaturen).

Gebruik nieuwe hoogwaardige Alkaline AA / LR6 batterijen.

Gebruik geen AA zink-koolstofcellen en NiCd of NiMH accumulators (heroplaadbaar). Deze zijn vaak niet sterk genoeg om de Supercondensatoren voldoende op te laden.

Het herladen en de autonomie kunnen variëren naargelang de technologie van de AA batterijen :

- Alkaline batterijen :
  - kunnen 1 keer herladen OF 3 maanden autonomie voorzien bij normaal gebruik (1,5 maand constant aan).
  - het is sterk aanbevolen de batterijen te vervangen na 1 herlaadbeurt van het systeem (na het oplazen).
- Lithium-ion-batterijen :
  - kunnen 3 keer herladen OF 5 maanden autonomie voorzien bij normaal gebruik (3 maanden constant aan).
  - het is sterk aanbevolen de batterijen te vervangen na 3 herlaadbeurten van het systeem (na het oplazen).

#### USB-C POORT

Met de USB-C-poort (5V – 3A) kunt u de Supercondensatoren heropladen via de meegeleverde USB-C-kabel.

Opladen kan via een standaard USB-C-lader (niet inbegrepen), zoals die van gsm's. De Supercondensatoren herladen met de USB-C-kabel heeft

prioriteit over herladen via de 2 x AA batterijen.

De Supercondensatoren kunnen herladen worden met de USB-C-kabel, zelfs zonder de AA-batterijen.

## 5 AAN / UIT EN ZELFTEST

Gebruik de AAN / UIT schakelaar om het E2 Systeem in te schakelen. Deze veiligheidsschakelaar voorkomt ongewenste activatie binnen de rugzak. Trek de schakelaar omhoog, draai met de klok mee en houd voor 2 seconden. Telkens het E2 Systeem ingeschakeld wordt, voert het een zelftest uit om na te gaan of de motor, Supercondensatoren en elektronica goed werken. Tijdens deze zelftest gaan de 3 leds chronologisch branden om te controleren of de leds werken. Tegelijkertijd knippert het LCD-scherm om te controleren of het LCD-scherm goed werkt en alle pictogrammen zichtbaar zijn.

➊ Tijdens deze zelftest voert de motor een eerste rotatie op lage snelheid uit, waarbij de groene LED brandt.

➋ Wanneer de zelftest succesvol afgerond wordt, roteert de motor een tweede keer en zal de groene / oranje LED flikkeren.

> Het systeem is klaar voor gebruik..

➌ Als de zelftest een storing vaststelt, zal de motor 4x roteren en de rode LED zal blijven branden. > Er is een probleem in het systeem waardoor het niet werkt.

➍ Wanneer het systeem een storing vaststelt en het aan het opladen is, zal de rode LED blijven branden en de oranje LED snel knipperen.

Als er tijdens de zelftest een storing optreedt, zal het volgende pictogram op het LCD-scherm worden weergegeven (X)

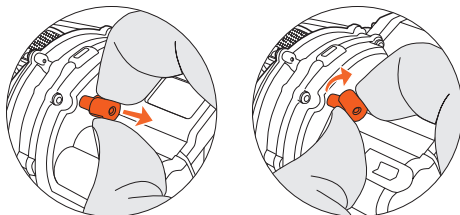

Om het systeem UIT te schakelen, trek aan de schakelaar en draai die met de klok mee (zoals bij het inschakelen). De motor zal 1 x roteren en de rode LED zal aan en uit gaan om aan te geven dat het systeem uitgeschakeld is.

**OPMERKING :** De snelheid waarmee het LED knippert, geeft aan dat het systeem ofwel aan het opladen is (4 x per seconde) of gewoon ingeschakeld is (1 x elke 10 seconden).

## GEBRUIK OP HET TERREIN EN LED STATUSSEN

Om het E2 Systeem op terrein te gebruiken, moet u :

1- Het E2 Systeem inschakelen (zie sectie 5)

2- Nagaan dat de zelftest ok is (zie sectie 5)

➊ Wanneer de groene LED knippert, is het systeem functioneel met ten minste zes uur autonomie.

➋ Wanneer de oranje LED knippert, is het systeem functioneel met minder dan zes uur autonomie.

➌ Wanneer de rode LED knippert, kan het systeem 100 % inflatie niet garanderen (maar het zal nog steeds proberen de airbag zo veel mogelijk op te blazen).

➍ Wanneer de rode LED aan blijft, is het systeem defect en mag het niet gebruikt worden.

**OPMERKING :** De snelheid waarmee de LED knippert, geeft aan dat het systeem ofwel aan het opladen is (4 x per seconde) of normaal ingeschakeld is (1 x elke 10 seconden).

Trek hard (tussen 5 en 10 kg) aan de activatietrigger om de inflatie van de airbag te activeren.

## 6 LCD-SCHERM

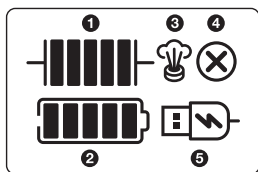

➊ Laadniveau SuperCapacitor

➋ Energieniveau AA-batterij: als de batterijen ontbreken of volledig leeg zijn, knippert het pictogram om aan te geven dat de batterijen moeten worden vervangen of moeten worden geplaatst.

➌ Wordt weergegeven wanneer de overdrukknop wordt geactiveerd

➍ Wordt weergegeven als de zelftest niet functioneert

➎ Wordt weergegeven wanneer de USB-C-kabel is aangesloten en ingeschakeld

## 7 OVERDRUKKLEP

De overdrukknop is een elektromagnetische elektrische knop en wordt 3 minuten na het opblazen gedurende maximaal 10 minuten of minder actief, afhankelijk van de resterende energie in de batterijen of de SuperCapacitors. Daarna wordt hij automatisch gesloten.

Zodra de knop is geactiveerd, verschijnt het volgende pictogram op het LCD-scherm.

Het doel van deze knop is om 3 minuten na het vullen de druk van de airbag te verminderen. Dit is om de druk op de naden en de stof van de airbag te verminderen, zodat de airbag langer meegaat, ook na veelvuldig te zijn opgeblazen.

De overdrukknop biedt ook de mogelijkheid om de airbag passief en gedeeltelijk te laten leeglopen door de druk te verminderen, maar kan de airbag niet volledig laten leeglopen.

De werking van de overdrukknop wordt 3x gecontroleerd tijdens elke zelftest en is duidelijk te horen door het kenmerkende tikkende geluid (net als een Zwitsers horloge!)

## 8 INFLATIE VAN DE AIRBAG

Trek bij een lawine hard (5 tot 10 kg) aan de activatietrigger. De airbag zal in 3-4 seconden opblazen. De compressor zal 5 seconden werken en

dan stoppen.

De airbag zal minimaal drie minuten opgeblazen blijven, waarna de overdrukklep zal worden geactiveerd en de airbag passief en gedeeltelijk zal leeglopen.

Wanneer de airbag volledig opgeblazen is, zullen de Supercondensatoren automatisch herladen indien de twee AA batterijen geïnstalleerd zijn (zie sectie IV.)

**OPMERKING :** In overeenstemming met de EN 16716 norm "Certificaat voor lawine-airbags", moet de airbag minimaal drie minuten opgeblazen blijven. Een lawine-airbag is geen reddingsvest; het dus normaal dat hij niet langer dan drie minuten volledig opgeblazen blijft.

## GEDRAG TIJDENS EEN LAWINE

Probeer in het geval van een lawine altijd een veilige plaats te bereiken of uit het pad van de lawine te vluchten. Indien u op ski's of een snowboard staat, probeer deze ook eerst los te maken, aangezien ze kunnen verankeren in een lawine. Wanneer de lawine kracht lijkt te verliezen, sluit dan uw mond en houd uw armen voor het gezicht om een levensreddende luchtruimte te creëren. Wanneer de lawine gestopt is met bewegen en u zichzelf kunt bevrijden, verwijder de airbag niet en help anderen. Verwijder enkel wanneer u ervan overtuigd bent dat er geen risico is op een tweede lawine.

## 9 LADING EN STATUS VAN HET SYSTEEM

### THE SUPERCONDENSATOREN HERLADEN

Er zijn twee manieren om de Supercondensatoren te herladen :

1- Plaats de twee AA batterijen (niet inbegrepen). De Supercondensatoren zullen automatisch herladen worden wanneer de batterijen geïnstalleerd zijn. Afhankelijk van het type batterijen en de temperatuur duurt het opladen 40-80 minuten.

2- Gebruik de USB-C-poort en de standaard USB-C-kabel (inbegrepen). De USB-C-poort kan aangesloten worden op een standaard oplader (niet inbegrepen), zoals die voor gsm's, of een standaard power bank. Afhankelijk van het type oplader of power bank, duurt het laden 20-40 minuten.

De laadstatus wordt aangegeven door het snel knipperen van de LED's (4 x per seconde).

Het laadniveau wordt aangegeven door de kleur van de LED.

 Rood : lage lading – het ladingsniveau kan niet garanderen dat de airbag volledig opgeblazen wordt (maar het zal nog steeds proberen de airbag zoveel mogelijk op te laden)

 Oranje : medium lading – het ladingsniveau garandeert 100 % inflatie van de airbag maar met minder dan zes uur autonomie.

 Groen : opladen is compleet – De LED knippert traag (1 x per 10 seconden).

#### OPMERKING :

- Laad het systeem vóór het eerste gebruik op met de USB-C-poort. Na langdurige opslag zonder batterijen (bijv. in de zomer of in geval van een nieuw systeem) zal het opladen van de SuperCaps langer duren dan na het opladen. Na het opladen bevatten de SuperCaps nog energie, maar na langdurige opslag zonder batterijen zullen de SuperCaps volledig leeg zijn.
- Opladen via de USB-C-kabel heeft prioriteit boven de batterijen. Wanneer de batterijen geplaatst zijn en de kabel verbonden is, zal het opladen via de kabel gebeuren zonder de batterijen te verbruiken.
- Opladen is ook mogelijk zonder batterijen via de USB-C-kabel.

Als het systeem in de OFF-modus wordt opgeladen, zal de led knipperen maar blijft het systeem uitgeschakeld.

- Het systeem herlaadt automatisch. Wanneer de airbag opgeblazen is, zal het systeem meteen beginnen herladen via de batterijen of de USB-C-poort.
- 2 AA batterijen zijn goed voor 1-2 herlaadcyclussen van de Supercondensatoren (afhankelijk van de kwaliteit van de gebruikte batterijen en de temperatuur bij het opladen).



**WAARSCHUWING :** Zorg ervoor dat de USB-C-kabel niet aangesloten is terwijl u het E2 Systeem op het terrein gebruikt. Verwijder de USB-C-kabel wanneer het laden voltooid is.

## SAMENVATTING VAN LED-STATUSSEN

### AUTONOMIE VAN HET E2 SYSTEEM





 1  /10s Groene LED knippert traag (1 x per 10 seconden)  
-> Het E2 Systeem is volledig opgeladen > 6 u.



 4  /s Oranje LED knippert snel -> Het E2 Systeem is aan het opladen en actief met minder dan zes uur autonomie.

 4  /s Rode LED knippert snel -> Het E2 Systeem is aan het opladen en niet operationeel ; het ladingsniveau kan de volledige inflatie van de airbag niet garanderen.

 +  
 4  /s Rode LED blijft aan de oranje LED knippert snel  
->  Het E2 Systeem is defect omdat de zelftest een storing vastgesteld heeft ; het systeem is aan het opladen maar is niet operationeel.



 1  /10s Groene LED knippert traag (1 x per 10 seconden)  
-> Het E2 Systeem is volledig opgeladen > 6 u.

 1  /10s Oranje LED knippert traag  
-> Het E2 Systeem is operationeel met minder dan zes uur autonomie.

 1  /10s Rode LED knippert traag  
-> Het E2 Systeem is niet operationeel ; het ladingsniveau kan de volledige inflatie van de airbag niet garanderen.

 Rode LED brandt continu  
->  Het E2 Systeem is defect omdat de zelftest een storing vastgesteld heeft ; het systeem is niet operationeel.

De autonomie van het systeem hangt af van de kwaliteit en energie van de AA-batterijen en de frequentie en duur van het gebruik in AAN of UIT modus. De ondervermelde tijden gelden voor het gebruik van alkaline batterijen van hoge kwaliteit :

- Ong. 2-3 maanden autonomie met twee nieuwe AA alkaline batterijen exclusief herlading van de Supercondensatoren (nieuwe batterijen geplaatst)



na het heropladen van de supercondensatoren)

- Het systeem kan gebruikt worden zonder extra AA batterijen. We raden echter ten zeerste aan om het altijd met batterijen te gebruiken, om de autonomie te verlengen.

Wanneer het systeem zonder batterijen gebruikt wordt en de LED's groen flikkeren, is de autonomie minimaal 6 u.

**OPMERKING:**

- Als het systeem met de USB-C wordt opgeladen en zonder batterijen wordt gebruikt, zal het een maximale autonomie van 12 tot 24 uur hebben, wat volkomen normaal is omdat de AA-batterijen de autonomie van de E2 garanderen.

## 10 DE AIRBAG AFLATEN EN OPVOUWEN

Laat de airbag leeglopen met de leegloopknop van de airbag. Til de veiligheidskap van de leegloopknop op en druk op de knop om de airbag leeg te laten lopen.

Zodra de airbag is leeggelopen, zorgen de veren op de veiligheidskap ervoor dat hij automatisch wordt gesloten.

Om de airbag op te vouwen, zie het opvouwschema.

**WAARSCHUWING:** De leegloopknop is voorzien van een oranje indicator die dient om te verzekeren dat de leegloopknop naar de bovenste positie is teruggekeerd en de terugslagklep dus niet in de leeglooppositie houdt.

Als de oranje indicator zichtbaar is, betekent dit dat de leegloopknop niet naar de oorspronkelijke positie is teruggekeerd en dat de terugslagklep open zou kunnen blijven staan. Controleer in dit geval of sneeuw of ijs de leegloopknop niet in de ingedrukte positie blokkeert.

**Gebruik de E2 niet als leegloopknop vastzit (oranje indicator zichtbaar).**

**Controleer telkens na het leeglopen of de oranje indicator niet zichtbaar is.**

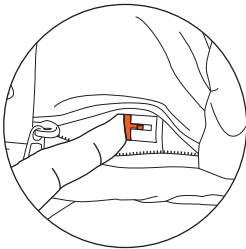
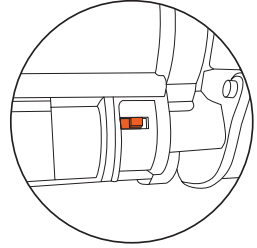
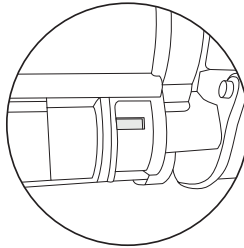

- 1** Laat de airbag leeglopen door op de leegloopknop te drukken

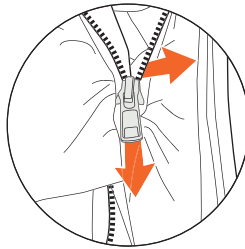

- 2** Scheid zo nodig het schuifje van de rits door het schuifje naar beneden te trekken en de andere helft van de rits opzij te schuiven.

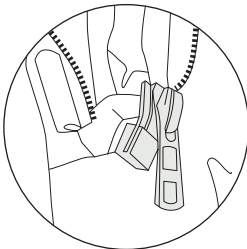
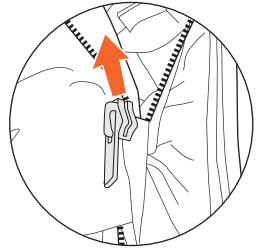

- 3** Breng het schuifje naar het begin van de rits

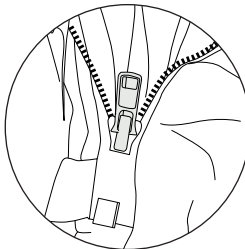

- 4** Bevestig de twee delen van de rits

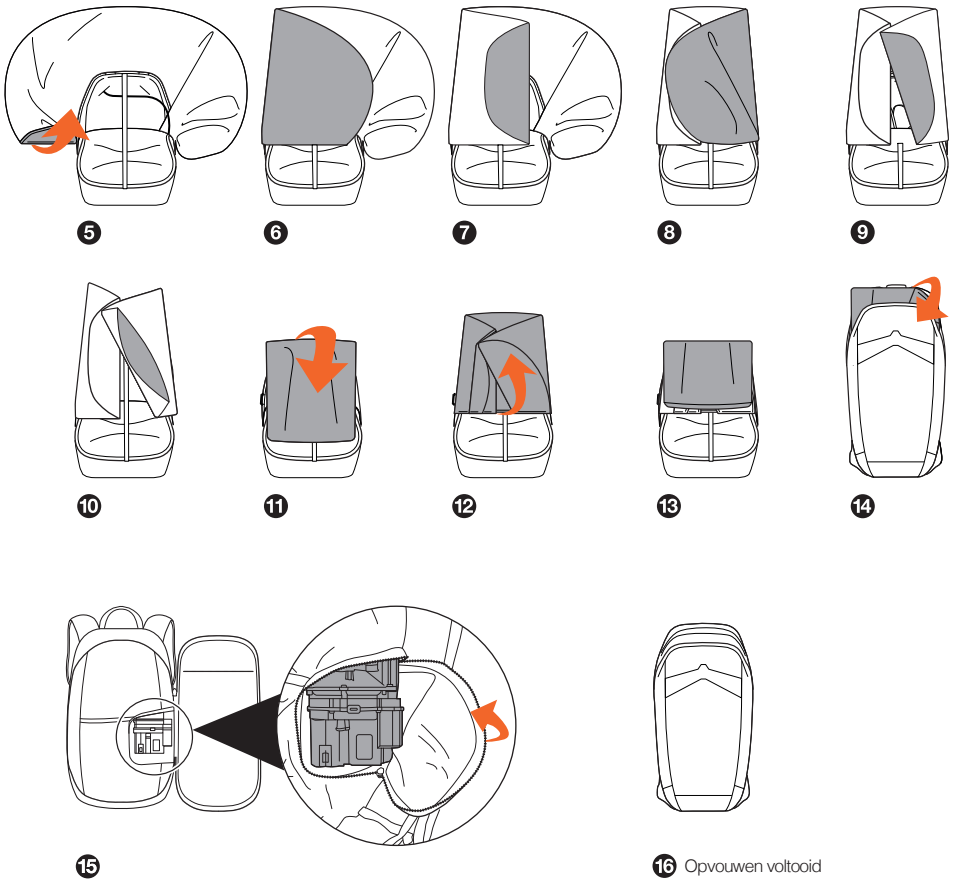

### BELANGRIJKE OPMERKINGEN

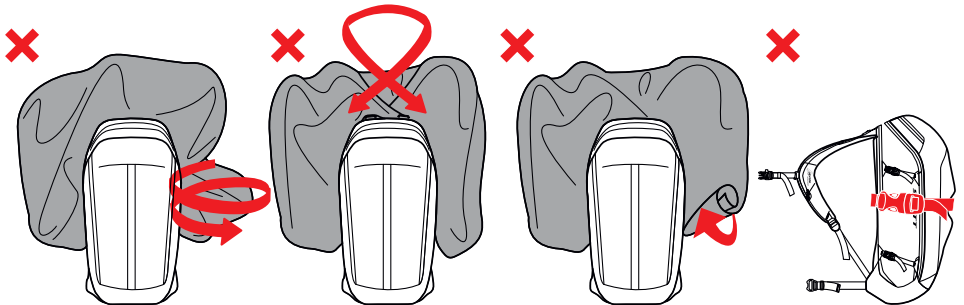

**WAARSCHUWING:** WAT U NIET MAG DOEN DE AIRBAG DRAAIEN, WAT U NIET MAG DOEN DE HAKEN KRUISEN, WAT U NIET MAG DOEN DE AIRBAG OPROLLEN, WAT U NIET MAG DOEN DE AIRBAG ZAK BLOK

**WAARSCHUWING:** Het compressorcompartiment moet gesloten blijven zodat er geen objecten in de compressor gezogen worden die het opblazen van de airbag zouden kunnen blokkeren.

## 11 CORRECT BEVESTIGEN & AFSTELLEN

Plaats de rugzak op uw rug en pas de schouderriemen aan uw lichaam aan. Maak altijd de heupriem, de borstriem en de beenlus vast en pas ze aan uw lichaam aan. Het ALPRIDE E2 AIRBAG systeem is alleen voor u van nut als de rugzak in een noodgeval op uw lichaam blijft hangen! Het merendeel van het gewicht van de rugzak moet op uw heupen rusten ; niet op uw schouders.



### 1 BORSTRIEMGESP

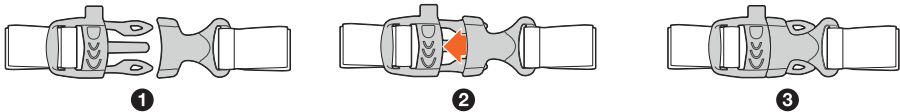

### 2 HEUPRIEMGESP

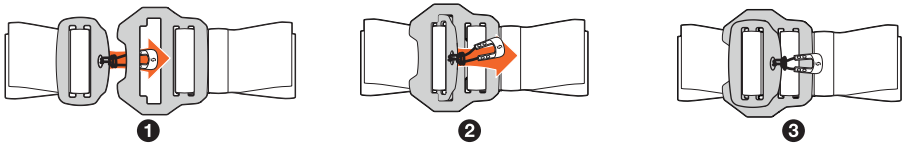

Alpride SA is niet aansprakelijk voor schade en verlies door een verkeerde afstelling, onjuiste plaatsing of onjuiste aanpassingen.

### HOE DE TREKHEDEL AF TE STELLEN

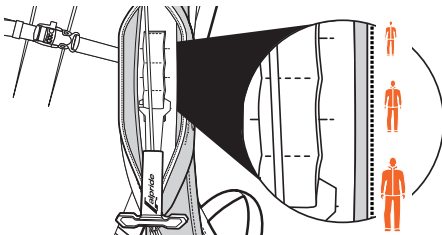

1 Pas de hoogte van de trekhendel op de schouderbeugel aan. Er zijn drie verschillende posities (S/M/L). De hendel bevindt zich best op borsthoogte.

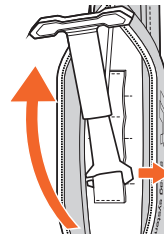

2 Draai de trekhendel op om de hoogte in te stellen.

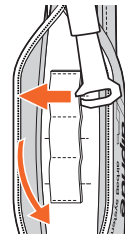

3 Schuif de hendel uit de gleuf en breng deze op de correcte hoogte terug in de gleuf van de beugel.

## 12 INSTRUCTIES

### REGELMATIGE CONTROLES

Uw ALPRIDE-lawinerugzak heeft geen onderhoud nodig, maar de volgende punten moeten in acht worden genomen :

- 1-Activeer de airbag voor de start van het nieuwe seizoen of ten minste eenmaal per jaar, of nadat de rugzak aan vocht / nat weer is blootgesteld. Controleer de staat ervan, laat hem drogen en vouw de airbag opnieuw op.
- 2-Vouw de airbag alleen op wanneer hij volledig droog is.
- 3-Controleer voor u vertrekt alle punten die in deze gebruikershandleiding zijn opgesomd en inspecteer de staat van de veiligheidsriemen en -bevestigingen van het systeem.

Oefen het activeren van de airbag, zodat u een idee hebt van de kracht die u moet uitoefenen. Zo zult u in het geval van een echte lawine de airbag correct en intuïtief kunnen activeren.

## 13 ONDERHOUD

### CONTROLE NA EEN LAWINE

Ieder gebruik van het ALPRIDE E2 AIRBAG systeem kan een negatieve invloed hebben op het materiaal. De schade is vaak niet zichtbaar met het blote oog. Neem na gebruik in een lawine contact op met de erkende -dealer bij wie u het ALPRIDE E2 AIRBAG systeem hebt gekocht voor nadere inspectie.

Als u het ALPRIDE E2 AIRBAG systeem niet kunt opsturen, dan raden we u aan om de volgende punten te controleren :

- 1- Controleer de airbag visueel op gaatjes
- 2- Controleer de bevestigingsriemen van de airbag op scheuren
- 3- Controleer de schouder-, taille- en borstriemen en de naden op scheuren
- 4- Controleer alle gespen (verstelgespen aan de schouder-, taille- en borstriemen)
- 5- Controleer de gespen en de beenriemen op scheuren en vervorming

### HOE HET AFNEEMBAAR AIRBAG SYSTEEM WEGNEMEN

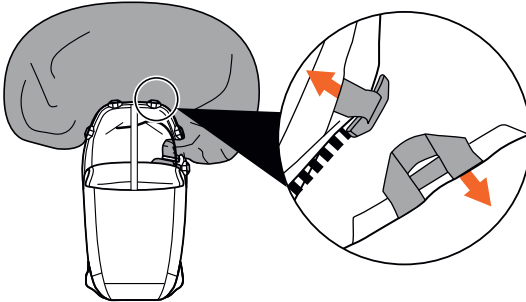

- 1 Schakel het systeem uit, open de rits op de airbag en maak de 5 haken los.

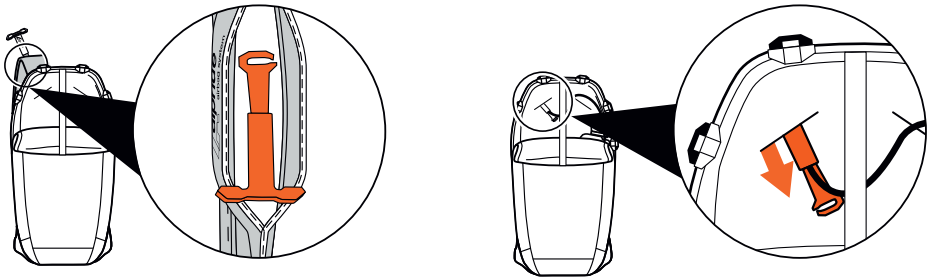

- 2 Open de rugzak en het vak met de riem. Maak de trekkerhendel los. Verwijder de trekkerhendel door de opening tussen de schouderriem en het airbagcompartiment.

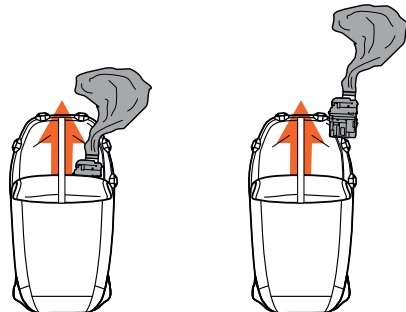

- 3 Verwijder de compressor via de zijkant van het airbagcompartiment

## HEO HET AFNEEMBAAR AIRBAG SYSTEEM INSTALLEREN

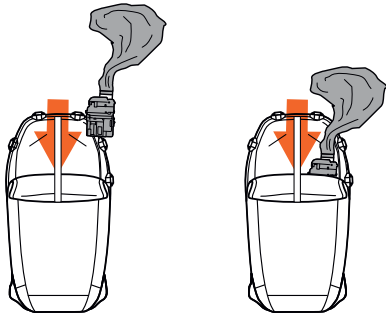

- 1 Plaats de compressor door de zijkant van het airbagcompartment

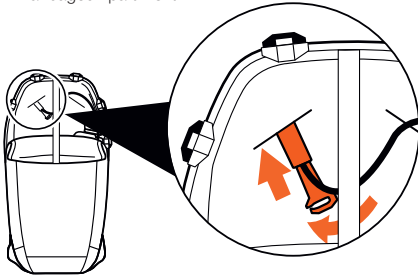

- 2 Leid de kabel onder de compressorriem, steek de ontgrendelingshendel door het gat tussen de schouderriem en de airbagzak, bevestig de ontgrendelingshendel.  
Sluit het vakje van de schouderriem en sluit de rugzak.

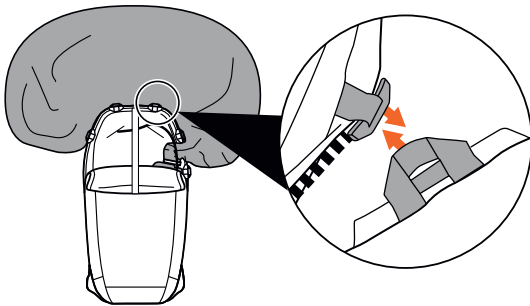
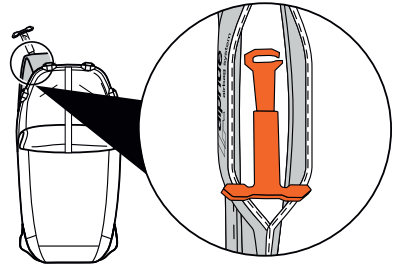

- 3 Bevestig de 5x haken, vouw de airbag op en sluit de rits.

## OPBERGEN, SCHOONMAKEN & LEVENSDUUR

### OPBERGEN

Bewaar uw ALPRIDE E2 AIRBAG systeem in een koele, droge ruimte. ALPRIDE SA is niet aansprakelijk voor schade en verlies door verkeerd opbergen.

### SCHOONMAKEN

Gebruik alleen water (geen schoonmaakmiddelen !) om de rugzak schoon te maken. Zorg dat het hele product droog is voordat u het opnieuw gebruikt om het risico op ijsvorming te voorkomen. Als het opblaassysteem vuil is, dan moet het grondig worden schoongemaakt met een vochtige, zachte microvezeldoek.

ALPRIDE SA is niet aansprakelijk voor schade en verlies door verkeerd schoonmaken.

### VERWIJDEREN

 Het product mag niet bij het huisvuil worden weggegooid. Ontmantel het product niet mechanisch en verbrand het niet. Dit houdt mogelijk gevaar in.

Elektrische apparaten :

- Gooi nooit elektrische apparaten bij het huisvuil.
- Verwijder elektrische apparaten op de aangeboden manier.
- Contacteer de lokale autoriteiten voor info.

AA / LR6 1.5 V batterijen :

- Gooi nooit batterijen bij het huisvuil.
- Deze kunnen toxische en gevaarlijke stoffen bevatten : cadmium, kwik, lood.
- Verwijder alleen de volledig lege batterijen.
- Alvorens het apparaat weg te brengen, verwijder steeds eerst de batterijen.
- Verwijder de batterijen via de bestaande faciliteiten.
- Contacteer de lokale autoriteiten voor info.

#### LEVENSDUUR

Het product heeft een beperkte levensduur en moet worden vervangen bij tekenen van mechanische slijtage. Het is aanbevolen om uw uitrusting regelmatig te controleren en ten minste om de vijf jaar na het eerste gebruik te vervangen. De werking kan worden verkort door mechanische slijtage of verkeerd gebruik. Werp het product weg als u schade opmerkt.

Het ALPRIDE E2 AIRBAG systeem is ontworpen voor 50 opblaasbeurten.

## 14 TRANSPORT & REIZEN

Het ALPRIDE E2 AIRBAGSYSTEEM gebruikt enkele 2 x AA batterij. Het ALPRIDE E2 AIRBAG SYSTEEM heeft geen Li-Ion / Li-Po batterij, geen gaspatronen en geen pyrotechnische trigger.

Het ALPRIDE E2 AIRBAGSYSTEEM heeft geen reisbeperking en wordt niet gezien als gevaarlijk goed in de Reglementering

Gevaarlijke Goederen.

Hoewel er absoluut geen beperkingen zijn die reizen met het ALPRIDE E2 AIRBAG systeem verhinderen, raden wij aan luchtvaartmaatschappijen te informeren dat u reist met een elektrische lawine-airbag ZONDER batterij, en dit om misverstanden met luchthavenbeveiliging te vermijden. Het ALPRIDE E2 AIRBAGSYSTEEM heeft een overdrukventielsysteem.

## 15 PROBLEMEN OPLOSSEN

STORING	OPLOSSING
De airbag blaast niet op wanneeraan de trigger getrokken wordt ?	1- Ligt de E2 aan? -> Controleer LED 2- Zijn de supercondensatoren genoeg opgeladen (LED oranje of groen) ? 3- Is de zelftest ok? -> Controleer LED
De zelftest werkt niet ?	De supercondensatoren zijn niet genoeg opgeladen om de motor te doen draaien ? -> Wacht op oranje of groene LED
De zelftest is KO. -> Controleer LED	Controleer of het compressorwiel niet door ijs of sneeuw wordt geblokkeerd. Droog het systeem volledig voordat u het opnieuw gebruikt.
De airbag wordt niet volledig opgeblazen ?	Er kunnen verschillende redenen zijn voor de storing : 1- De airbag is opgerold in plaats van correct opgevouwen 2- De rits is bedekt en geblokkeerd 3- De deflatieknop is geblokkeerd in deflatiestand waardoor het terugslagventiel niet goed sluit
Het systeem laadt niet op met de AA batterijen ?	Gebruik steeds nieuw alkaline of lithium AA / LR6 batterijen van hoge kwaliteit. Gebruik geen zink-koolstofcellen of NiCd of NiMH accu's (oplaadbaar).

## 16 AANVULLENDE INFORMATIE

PRODUCTOMSCHRIJVING	SPECIFICATIES
Type : Rugzakken met ALPRIDE E2 AIRBAG systeem Gebruikstemperatuur : - 30 °C / + 40 °C IP65 conform Patent nr : EP3202462	Gewicht van de volledige E2 SuperCap kit (zonder batterijen) : 1 140 g +/- 10 g Volume airbag (ballon) 162 liter Totaalvolume van de volledige airbagkit in de rugzak : 1,8 litres USB-C : 5V – 3A DC Batterijen : 2 AA / R6 / UM3 1,5 V alkaline of lithium Gebruikstemperatuur : -30 °C tot 40 °C Certificaat : CE volgens EN 16716 normen vastgelegd TÜV Süd GmbH Model : Alpride E2

## SERVICECENTER

De klantenservicecenters voor het ALPRIDE E2 AIRBAG in de verschillende landen vindt u op onze website: [www.alpride.com](http://www.alpride.com)

## 17 E2 ELEKTROMAGNETISCHE INTERFERENTIES EN ZENDONTVANGER

- De elektromagnetische interferenties van de E2 zijn vergelijkbaar met die van elk ander elektronisch systeem, mobiele telefoon, camera, GPS, smartwatch, enz. Raadpleeg de gebruikershandleiding van uw zendontvanger voor informatie over elektromagnetische interferentie.

- De E2 voldoet aan alle CE/FCC-normen en het ledsignaal, of enige andere interferenties, blijven ver verwijderd van de signaalnorm van de zendontvanger (getest en gecertificeerd in het laboratorium). De E2 zendt niet uit op 457 KHz (zendontvangersignaal) en zal in de VERZEND (SEND)- of ZOEK (SEARCH)-modus nooit een zendontvangersignaal verstoren.

- Elektromagnetische interferenties voor een zendontvanger in ZOEK (SEARCH)-modus zijn in bepaalde omstandigheden nog altijd mogelijk op een afstand van minder dan 30-20 cm van het bakken (zoals met elk elektronisch apparaat), maar de zendontvanger mag de interferentie niet vasthouden als een echo, of slechts gedurende een paar seconden, niet als permanent aanvullend begraven object (vasthoudtijd is afhankelijk van het type zendontvanger).

## 18 VERKOOP & GOEDKEURINGEN

### VERKOOP

Verantwoordelijk voor de ontwikkeling en de commercialisering in de EU en wereldwijd is :

ALPRIDE SA, Chemin des Chômeurs 2, 2523 Lignières, Switzerland

Alle informatie gerelateerd aan importeurs is beschikbaar op: [www.alpride.com](http://www.alpride.com)

### GOEDKEURINGEN







Verantwoordelijk voor de ontwikkeling en de commercialisering in de EU en wereldwijd is : [www.alpride.com](http://www.alpride.com)

Testé par TÜV Süd Product Service GmbH, Daimlerstr. 11, 85748 Garching bei München, Germany. Prüfstellennummer 0123.

Certifié selon : EN 16716 : 2017

De Alpride lawine rugzakken voldoen aan de bepalingen en veiligheidsvereisten van de Europese Standaard EN 16716 /2017 voor Bergsportuitrusting - lawine airbagsystemen - Veiligheidsvereisten en testwijzes. Alle gehomologeerde rugzakken zijn voorzien van labels met daarop de informatie over de testen waaraan ze voldoen. Deze labels zijn op een duidelijk zichtbare plaats aangebracht en mogen niet worden verwijderd.

### Deze labels bevatten het volgende

	Naam en modelnaam van het product.
	Waarschuwing ! De gebruiker dient zorgvuldig de instructies te lezen voor gebruik (PPE).
 XXXX-XX / XXXXXX	Productiedatum : Jaar-Maand / Individuele serienummer.
	De CE markering verzekert overeenstemming met de nodige vereisten volgens Voorschrift EU 2016 / 425.
	Eurasiatisch Conformiteits merk.
EN16716:2017	Referentie voor Persoonlijke Beschermingsuitrusting die in overeenstemming is met de Europese technische standaard gebruikt in CE-voorschriften en regulaties.
	Dit apparaat voldoet aan deel 15 van de FCC-regels. De werking moet aan de volgende twee voorwaarden voldoen: (1) dit apparaat mag geen schadelijke interferentie veroorzaken, en (2) dit apparaat moet elke ontvangen interferentie accepteren, inclusief interferentie die een ongewenste werking kan veroorzaken.
	UKCA-certificering.
	De EU-conformiteitsverklaring is beschikbaar op: <a href="http://www.alpride.com">www.alpride.com</a>

[WWW.ALPRIDE.COM](http://WWW.ALPRIDE.COM)

©ALPRIDE SA 2022. Alle rechten voorbehouden. Revisie 02 of 03.2022. De informatie in deze handleiding is in verschillende talen, alleen de Engelse versie zal relevant zijn in geval van conflict